



AMÉNAGEMENT **DE LA RUE**

Extrait du catalogue
PROCITY® 2019



Tous les produits PROCITY® à portée de clic !

Catalogue produits, actualités,
contact avec nos équipes.



- Configurez et visualisez
les produits (dimensions,
RAL, options...).
- Découvrez
nos nouveautés.
- Obtenez des informations
techniques.
- Etablissez
vos devis en ligne.



Retrouvez l'intégralité
de notre catalogue
sur **procity.fr**



sommaire

AMÉNAGEMENT DE LA RUE	12	MAÎTRISE D'ACCÈS ET PARKING	136
Barrières de ville	14	Portiques	138
Potelets	26	Barrières	142
Bornes	34	Stationnement	146
Sécurisation de la rue	40	Protections	148
		Miroirs	153
		Abris	156
STATIONS BUS	44	SOLUTIONS FUMEURS	158
Stations bus	46	Cendriers	160
Totems arrêts de bus	56	Abris fumeurs	162
Assises	57		
SOLUTIONS CYCLES	58	INDUSTRIE ET TP	166
Supports cycles	60	Arceaux	168
Appuis cycles	64	Protections	170
Autres supports	68	Miroirs	174
Abris cycles	69	Barrières et passerelles	180
		Traceur et accessoires	182
VITRINES & AFFICHAGE	76	PAVOISEMENT ET MATÉRIEL ÉLECTORAL	184
Vitrines extérieures	78	Pavoisement	186
Affichage extérieur	92	Isoloirs électoraux	188
Vitrines intérieures	94	Panneaux électoraux	189
		Urnes électorales	190
ESPACES VERTS	100		
Mobilier de repos	102		
Corbeilles de propreté	118		
Fleurissement	128		





AMÉNAGEMENT DE LA RUE

HARMONIE & PROTECTION DE LA VILLE

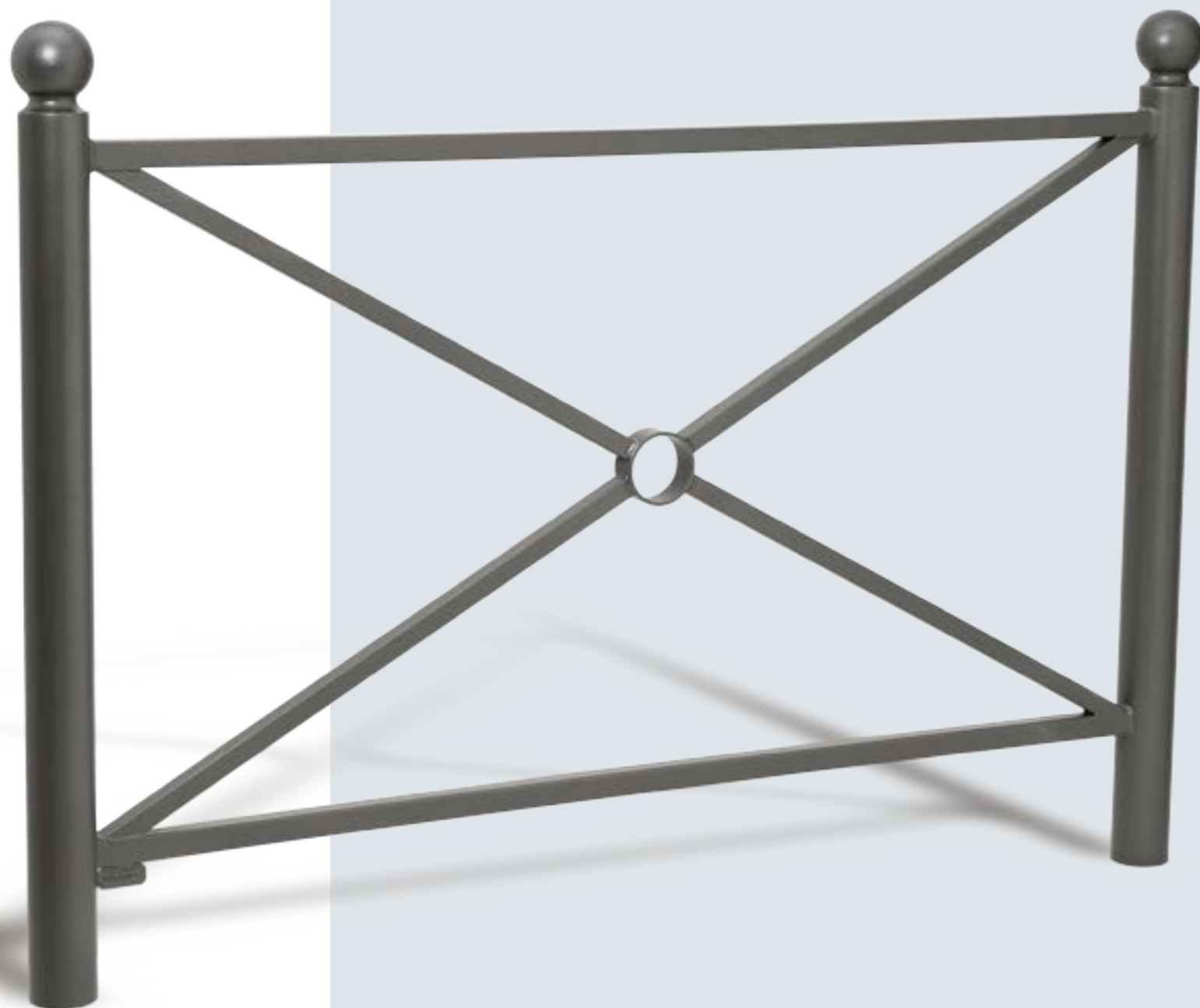

sommaire

BARRIÈRES DE VILLE

Main courante	14
Province, Conviviale®	16
Losange, Pagode, Orléans	20
Ligne enfants	22
Kit d'amovibilité	24
Arceaux	25

POTELETS

Fixes	26
Haute visibilité	30
Système d'amovibilité	31
Techniques	32
Pompier	33

BORNES

Fixes, amovibles	34
Rétractables	38
Anti-bélier	39

SÉCURISATION DE LA RUE

Coussin berlinois et séparateur	40
Plots routiers	41
Miroirs	42



BARRIÈRE MAIN COURANTE LISBONNE

Un grand classique de l'univers urbain : une croix de Saint-André pour le dessin et une main courante au confort tactile inégalé qui, grâce à son léger débordement du cadre, permet une installation en ligne continue parfaite.

Deux longueurs : 1000 ou 1500 mm.
Trois cadres : simple croix, rosace ou grillagé.
Hauteur hors sol : 1000 mm.
Poteaux : tubes acier 35 x 35 mm.
Finition : acier peint sur zinc selon nos coloris (voir page 9).
Fixation : scellement direct (platinas en option).
Peut être rendue amovible grâce au kit d'amovibilité Serrubloc®, voir page 24.

	simple croix	long. 1000 mm	206200	
	simple croix	long. 1500 mm	206201	
	rosace	long. 1000 mm	206232	NOUVEAUTÉ
	rosace	long. 1500 mm	206233	NOUVEAUTÉ
	grillagé	long. 1000 mm	206220	NOUVEAUTÉ
	grillagé	long. 1500 mm	206221	NOUVEAUTÉ



■ Réf. 206201

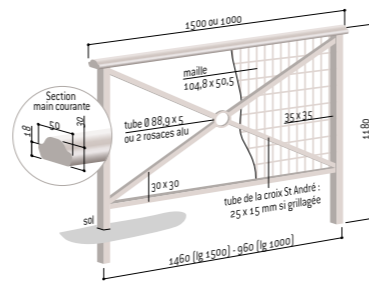

Toutes nos barrières sont amovibles. Voir option page 24.



Réf. 206201



Réf. 206201



Réf. 206221



Réf. 206233

BARRIÈRE MAIN COURANTE HÉRITAGE

Sa main courante en acier massif avec ou sans crosse, ses versions avec ou sans rosace, espacées ou en continu, multiplie les solutions d'implantation.

Deux longueurs : 800 ou 1500 mm.
Deux cadres : simple croix ou rosace.
Trois mains courantes : sans crosse, simple crosse ou double crosse.
Hauteur hors sol : 1000 mm.
Poteaux : tubes acier 35 x 35 mm.
Finition : acier peint sur zinc selon nos coloris (voir page 9).
Fixation : scellement direct (platinas en option).
Peut être rendue amovible grâce au kit d'amovibilité Serrubloc®, voir page 24.

		Sans crosse	Simple crosse	Double crosse	
	simple croix	long. 800 mm	206130	206140	206150
	simple croix	long. 1500 mm	206131	206141	206151
	rosace	long. 800 mm	206132	206142	206152
	rosace	long. 1500 mm	206133	206143	206153

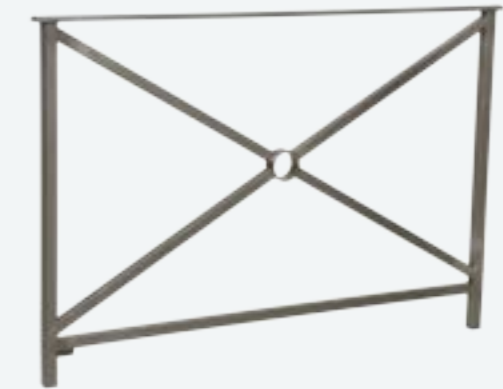

■ Réf. 206131

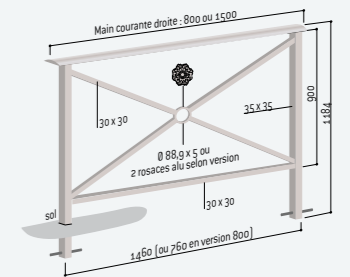

LES PRODUITS

La barrière Héritage offre de multiples possibilités d'implantation grâce à ses versions avec ou sans crosse.



Réf. 206133 + 206143



Réf. 206151



Réf. 206821

LIGNE VENISE BARRIÈRE MAIN COURANTE VENISE

Une barrière pour les villes de demain en parfaite harmonie avec les autres produits de la ligne Venise. Conçue pour embellir, protéger et donner une identité forte à vos espaces publics.

Deux longueurs : 1000 ou 1500 mm.
Deux cadres : simple croix ou tôle découpée épaisseur 3 mm.
Hauteur hors sol : 900 mm.
Poteaux : tubes acier 50 x 30 mm.
Finition : acier peint sur zinc selon nos coloris (voir page 9).
Fixation : scellement direct (platinas en option).
Peut être rendue amovible grâce au kit d'amovibilité Serrubloc®, voir page 24.

	simple croix	long. 1000 mm	206825
	simple croix	long. 1500 mm	206826
	tôle découpée	long. 1000 mm	206820
	tôle découpée	long. 1500 mm	206821

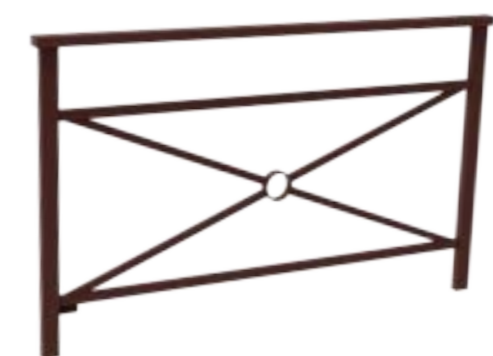

■ Réf. 206826



■ Réf. 206821

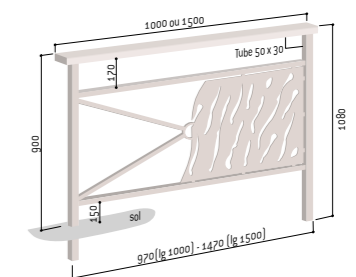



LIGNE PROVINCE BARRIÈRE PROVINCE

La barrière type «Croix de Saint-André» traditionnelle, élégante et bien dans son époque, aux multiples possibilités de composition.

Deux longueurs : 1072 ou 1572 mm.
Trois cadres : simple croix, rosace ou grillagé.
Hauteur hors sol : 1000 mm (hors pommeau).
Cinq pommeaux au choix : City, Agora, Boule, Forum ou Inox.
Poteaux : tubes acier \varnothing 76 mm.
Finition : acier peint sur zinc selon nos coloris (voir page 9).
Fixation : scellement direct (platines en option).
Peut être rendue amovible grâce au kit d'amovibilité Serrubloc®, voir page 24.

			City	Agora	Boule	Forum	Inox
	simple croix	long. 1072 mm	206061	206057	206066	206055	206054
	simple croix	long. 1572 mm	206161	206157	206166	206149	206154
	rosace	long. 1072 mm	206067	206058	206068	206045	206046
	rosace	long. 1572 mm	206167	206158	206168	206156	206146
	grillagé	long. 1072 mm	206079	206059	206070	206091	206074
	grillagé	long. 1572 mm	206179	206159	206170	206191	206174

Existe en version à pommeaux contrastés (nous consulter).



■ Réf. 206168

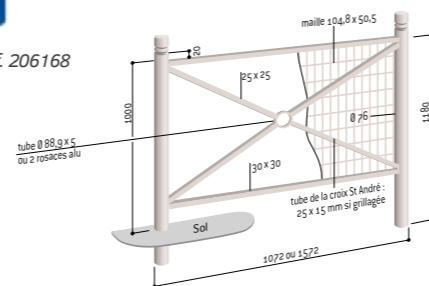

Réf. 206161



LIGNE PROVINCE

Harmonisez votre mobilier grâce aux 5 pommeaux au choix.



Toutes nos barrières sont amovibles. Voir option page 24.



Réf. 206159

Rosace

LES PRODUITS

Une barrière spécialement conçue pour faciliter l'accès aux véhicules, en harmonie avec les barrières de la ligne Province.



Position fermée



Position ouverte



Réf. 206159



Réf. 206149

LIGNE PROVINCE BARRIÈRE PROVINCE TOURNANTE

Cette barrière tournante facilite l'accès des véhicules de service ou de secours tout en assurant une élégante continuité avec nos barrières Province.

Longueur : 1526 mm.
Hauteur hors sol : 970 mm.
Cinq pommeaux au choix : City, Agora, Boule, Forum ou Inox.
Poteaux : tubes acier \varnothing 76 mm.
Verrouillage : par tige-poignée et cadenas (fourni) sur chaque cadre en position ouverte et fermée.
Finition : acier peint sur zinc selon nos coloris (voir page 9).
Fixation : sur tube pivot par scellement direct.

	City	Agora	Boule	Forum	Inox
Ouverture à droite	203080	203081	203082	203084	203085
Ouverture à gauche	203480	203481	203482	203484	203485

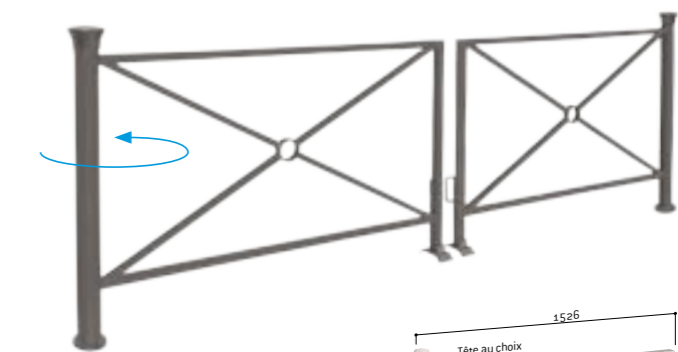

■ Réf. 203084 + 203484

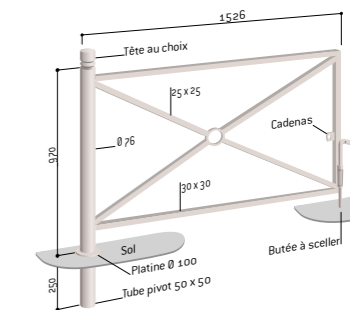



LIGNE PROVINCE

BARRIÈRE TRIO

Son allure contemporaine personnalise votre implantation. Ses cinq versions de pommeaux assurent une parfaite harmonie avec nos potelets et nos bornes de la ligne Province.

Longueur : 1572 mm.
Hauteur hors sol : 1000 mm.
Cinq pommeaux au choix : City, Agora, Boule, Forum ou Inox.
Poteaux : tubes acier \varnothing 76 mm.
Finition : acier peint sur zinc selon nos coloris (voir page 9).
Fixation : scellement direct (platines en option).
Peut être rendue amovible grâce au kit d'amovibilité Serrubloc®, voir page 24.

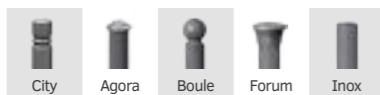

Références	206180	206183	206181	206184	206175
------------	--------	--------	--------	--------	--------

Existe en version à pommeaux contrastés (nous consulter).

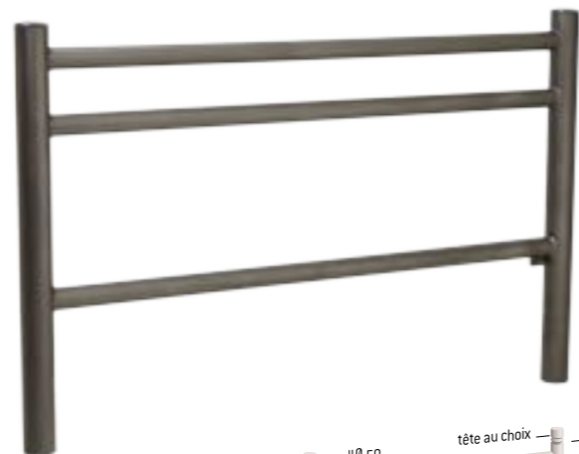

■ Réf. 206175

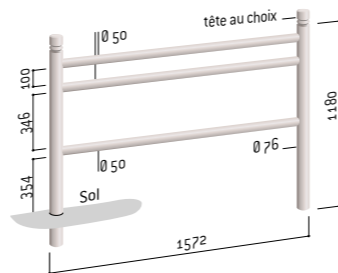

LIGNE CONVIVIALE®

BARRIÈRE CONVIVIALE® STANDARD

Qui n'a jamais vu un piéton s'appuyer contre une barrière de trottoir ? La barrière Conviviale® standard est délibérément un assis-debout permanent.

Longueur : 1500 mm.
Hauteur hors sol : 1100 mm.
Poteaux : tubes acier 40 x 40 mm.
Finition : acier peint sur zinc selon nos coloris (voir page 9).
Fixation : scellement direct (platines en option).
Peut être rendue amovible grâce au kit d'amovibilité Serrubloc®, voir page 24.

Référence	206290
-----------	--------

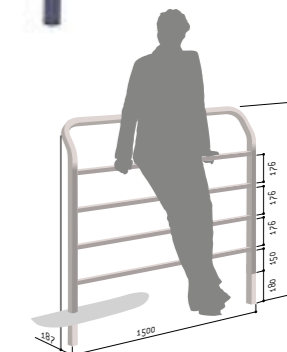

Réf. 206290



Toutes nos barrières sont amovibles. Voir option page 24.



Une barrière à l'allure moderne, proposant une double fonctionnalité avec son assis-debout intégré.



Réf. 206293



Toutes nos barrières sont amovibles. Voir option page 24.



Réf. 206800



Réf. 206801

LIGNE PROVINCE

BARRIÈRE LINEA

Cette version grillagée offre une sécurité accrue grâce à une quatrième lisse horizontale, lui conférant ainsi une garde au sol réduite.

Longueur : 1572 mm.
Hauteur hors sol : 1000 mm.
Cinq pommeaux au choix : City, Agora, Boule, Forum ou Inox.
Poteaux : tubes acier \varnothing 76 mm.
Finition : acier peint sur zinc selon nos coloris (voir page 9).
Fixation : scellement direct (platines en option).
Peut être rendue amovible grâce au kit d'amovibilité Serrubloc®, voir page 24.

NOUVEAUTÉ, NOUVEAUTÉ, NOUVEAUTÉ

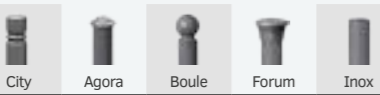

Références	206800	206801	206802	206805	206809
------------	--------	--------	--------	--------	--------

Existe en version à pommeaux contrastés (nous consulter).



■ Réf. 206800

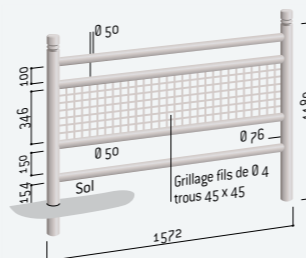

LIGNE CONVIVIALE®

BARRIÈRE CONVIVIALE® DROITE

La version conventionnelle et plus robuste de la barrière Conviviale®.

Longueur : 1500 mm.
Hauteur hors sol : 1100 mm.
Pommeau : courbe de diamant® en aluminium moulé.
Poteaux : tubes acier 70 x 70 mm.
Finition : acier peint sur zinc selon nos coloris (voir page 9).
Fixation : scellement direct (platines en option).
Peut être rendue amovible grâce au kit d'amovibilité Serrubloc®, voir page 24.

Référence	206379
-----------	--------



LIGNE CONVIVIALE®

BARRIÈRE CONVIVIALE® GRILLAGÉE

Pour une sécurité renforcée, avec un grillage à mailles carrées pour l'élégance.

Longueur : 1500 mm.
Grillage : mailles carrées en fil de \varnothing 5 mm.
Hauteur hors sol : 1100 mm.
Poteaux : tubes acier 40 x 40 mm.
Finition : acier peint sur zinc selon nos coloris (voir page 9).
Fixation : scellement direct (platines en option).
Peut être rendue amovible grâce au kit d'amovibilité Serrubloc®, voir page 24.

Référence	206293
-----------	--------

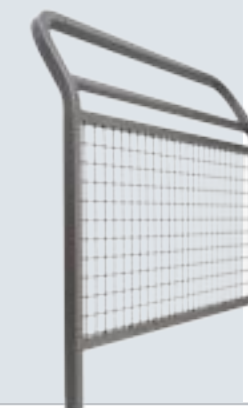



BARRIÈRE LOSANGE

Classique et très robuste, elle s'adapte à tous les environnements urbains.

Deux longueurs : 1000 ou 1500 mm.
 Hauteur hors sol : 1020 mm.
 Poteaux : tubes acier 50 x 50 mm.
 Finition : acier peint sur zinc selon nos coloris (voir page 9).
 Fixation : scellement direct (platines en option).
 Peut être rendue amovible grâce au kit d'amovibilité Serrubloc®, voir page 24.

Long. 1000 mm	206072
Long. 1500 mm	206203

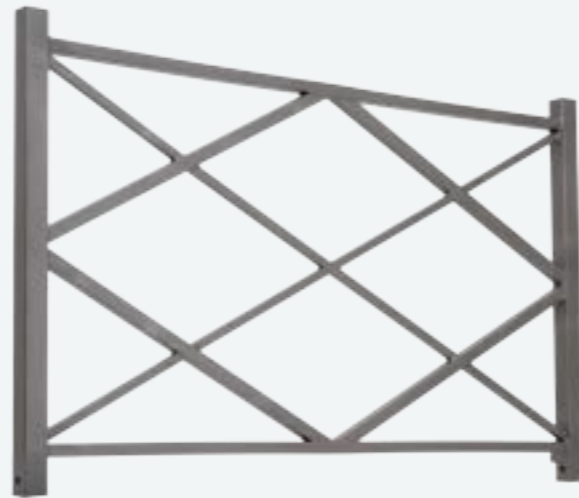

■ Réf. 206203

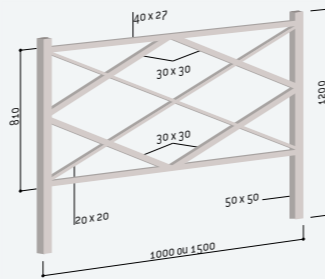

Réf. 206203



Réf. 206072



Réf. 206210



Toutes nos barrières sont amovibles.
 Voir option page 24.

BARRIÈRE ORLÉANS

Une solution de protection devant les établissements scolaires et universitaires ou pour maîtriser les flux piétonniers.

Longueur : 1470 mm.
 Deux cadres : simple croix ou grillagé.
 Hauteur hors sol : 1026 mm.
 Poteaux : tubes acier 40 x 40 mm.
 Finition : acier peint sur zinc selon nos coloris (voir page 9).
 Fixation : scellement direct (platines en option).
 Peut être rendue amovible grâce au kit d'amovibilité Serrubloc®, voir page 24.

	simple croix	206216
	grillagé	206217

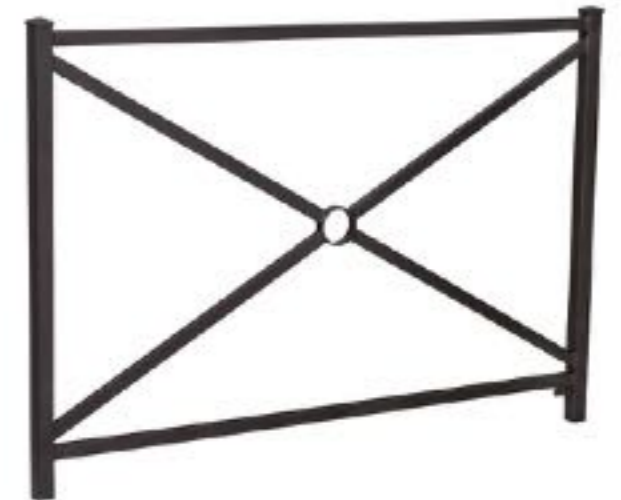

■ Réf. 206216



Réf. 206217



Toutes nos barrières sont amovibles.
 Voir option page 24.

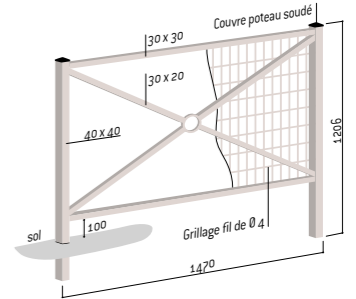

BARRIÈRE PAGODE

Un design universel, discret et efficace. La section surdimensionnée des poteaux renforce la sécurité offerte par cette barrière.

Deux longueurs : 1080 ou 1580 mm.
 Hauteur hors sol : 985 mm.
 Poteaux : tubes acier 80 x 40 mm.
 Finition : acier peint sur zinc selon nos coloris (voir page 9).
 Fixation : scellement direct (platines en option).
 Peut être rendue amovible grâce au kit d'amovibilité Serrubloc®, voir page 24.

Long. 1080 mm	206210
Long. 1580 mm	206211



■ Réf. 206211

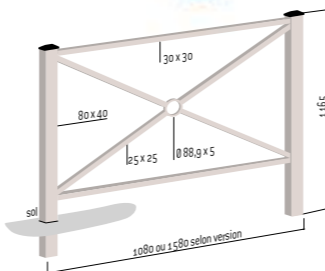

Réf. 206217



LIGNE ENFANTS

BARRIÈRE « SPÉCIALE ÉCOLE » CONVIVIALE®

Le juste équilibre entre sécurité maximale et aspect ludique pour le bonheur de nos enfants. Non seulement la barrière est grillagée, mais elle est munie d'une lisse haute supplémentaire très sécuritaire. En outre, elle a été conçue pour recevoir des animations spécialement destinées aux enfants.

Longueur : 1500 mm.
Grillage : mailles carrées en fil de ø 5 mm.
Hauteur hors sol : 1100 mm.
Garde au sol : 150 mm.
Poteaux : tubes acier 40 x 40 mm.
Finition : acier peint sur zinc selon nos coloris (voir page 9).
Fixation : scellement direct (platines en option).
Peut être rendue amovible grâce au kit d'amovibilité Serrubloc®, voir page 24.

ANIMATIONS ENFANTINES

6 animations : Chat, Poisson, Diablotin, Fantôme, Cochon ou Chien.
Tôle acier galvanisé : 3 mm.
Finition : peint sur galva selon gamme de couleur spécifique ci-contre.
Fixation : animation montée sur grillage en usine.

	Sans animation	Avec Chat	Avec Poisson	Avec Diablotin	Avec Fantôme	Avec Cochon	Avec Chien
Références	206293	206960	206961	206962	206963	206964	206965

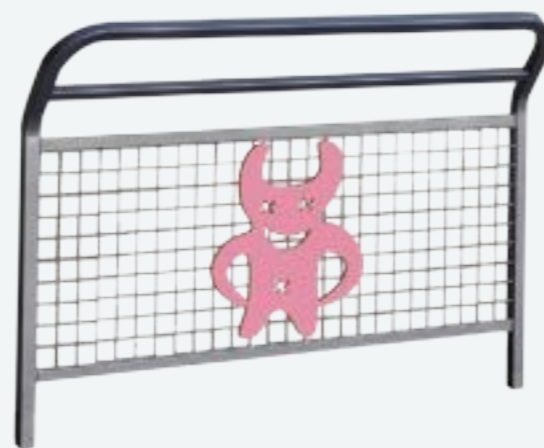

■ Réf. 206962

GAMME DE COULEUR



6 ANIMATIONS AU CHOIX



Chat
Haut. 550 x 495 mm



Poisson
Haut. 430 x 850 mm



Diablotin
Haut. 550 x 425 mm



Fantôme
Haut. 550 x 510 mm



Cochon
Haut. 500 x 780 mm



Chien
Haut. 550 x 575 mm

LIGNE ENFANTS

BARRIÈRE « SPÉCIALE ÉCOLE » ORLÉANS

Une barrière ludique et économique idéale pour la protection des enfants.

Longueur : 1470 mm.
Grillage : mailles carrées en fil de ø 4 mm.
Hauteur hors sol : 1026 mm.
Garde au sol : 100 mm.
Poteaux : tubes acier 40 x 40 mm.
Finition : acier peint sur zinc selon nos coloris (voir page 9).
Fixation : scellement direct (platines en option).
Peut être rendue amovible grâce au kit d'amovibilité Serrubloc®, voir page 24.

ANIMATIONS ENFANTINES

4 animations : Locomotive, Wagon Éléphant, Wagon Hippo ou Wagon Lion.
Tôle acier galvanisé : 3 mm.
Finition : peint sur galva selon gamme de couleur spécifique ci-contre.
Fixation : animation montée sur grillage en usine.

	Sans animation	Avec Locomotive	Avec Wagon Éléphant	Avec Wagon Hippo	Avec Wagon Lion
Références	206217	206010	206011	206012	206013



■ Réf. 206010

GAMME DE COULEUR



4 ANIMATIONS AU CHOIX



Locomotive
Haut. 600 x 510 mm



Wagon Éléphant
Haut. 600 x 600 mm



Wagon Hippo
Haut. 600 x 580 mm



Wagon Lion
Haut. 600 x 600 mm

LIGNE ENFANTS

BARRIÈRE « SPÉCIALE ÉCOLE » LINEA

Une barrière aux couleurs vives, visible de loin pour la protection des plus jeunes, complétée d'une animation ludique.

Longueur : 1572 mm.
Grillage : mailles carrées en fil de ø 4 mm.
Hauteur hors sol : 1100 mm.
Pommeau : Carrefour.
Garde au sol : 150 mm.
Poteaux : tubes acier ø 76 mm.
Finition : acier peint sur zinc selon nos coloris (voir page 9).
Fixation : scellement direct (platines en option).
Peut être rendue amovible grâce au kit d'amovibilité Serrubloc®, voir page 24.

ANIMATIONS ENFANTINES

3 animations : Serpent, Croco ou Dino.
Tôle acier galvanisée : 3 mm.
Finition : peint sur galva selon gamme de couleur spécifique ci-contre (les couleurs des pommeaux et de l'animation sont identiques).
Fixation : animation montée sur grillage en usine.

	Monochrome sans animation	Bicolore sans animation	Bicolore avec Serpent	Bicolore avec Croco	Bicolore avec Dino
Références	206808	206804	206815	206816	206817



■ Réf. 206815

3 ANIMATIONS AU CHOIX



Serpent
Haut. 274 x 508 mm



Croco
Haut. 303 x 508 mm



Dino
Haut. 320 x 533 mm

GAMME DE COULEUR



Toutes nos barrières sont amovibles. Voir option page 24.

LIGNE ENFANTS

POTELET « SPÉCIAL ÉCOLE » CARREFOUR

Le complément indispensable des barrières Linea « spéciale école », pour sécuriser en couleur les établissements scolaires.

Tubes acier : ø 76 mm.
Hauteur hors tout : 1180 mm.
Finition : fût peint sur zinc selon nos coloris (voir page 9), pommeau laqué.
Fixation : scellement direct.

Référence	204675
-----------	--------



LIGNE ENFANTS

TOTEM « SPÉCIAL ÉCOLE » CONVIVIALE®

Ce support augmente efficacement la vigilance des automobilistes aux abords des écoles.

Hauteur hors sol : 2055 mm.
Hauteur hors tout : 2253 mm.
Largeur : 400 mm.
Cadre : tube acier 40 x 40 mm, élégamment coudé.
Finition : peint sur zinc selon nos coloris (voir page 9).
Plaque : tôle 980 x 320 mm, peint sur galva RAL 9010.
Pose : scellement direct.

	Totem école	NOUVEAUTE Autocollant «Attention aux enfants»
Références	206354	206359



■ Réf. 206354 + 206359



KIT D'AMOVIBILITÉ POUR BARRIÈRES SERRUBLOC®

Toutes les barrières de ville PROCITY® deviennent amovibles grâce à ces kits de deux fourreaux d'amovibilité, dont l'un est verrouillable par clé triangle. Equipés d'un obturateur fixe, ils préservent la sécurité des passants lorsque la barrière n'est pas en place. Les barrières pénètrent de 180 mm dans les fourreaux afin d'assurer une hauteur constante à l'ensemble du mobilier.

« Effet scellement » : la barrière est parfaitement stable lorsqu'elle est en place dans ses fourreaux.
Auto-drainants : se posent à fond de fouilles.
Réserve : autorise l'accumulation des sables et des poussières.
Verrouillage et déverrouillage : par clé de 11 et pêne à vis.
 Protection de la serrure par cache basculant laqué noir.
Finition : acier galvanisé pour une parfaite anticorrosion.

Kit pour "Lisbonne" et "Héritage"	203400
Kit pour "Venise"	203405
Kit pour "Province", "Trio" et "Linea"	203404
Kit pour "Losange"	203403
Kit pour "Pagode"	203401
Kit pour "Orléans" et "Conviviale®"	203402

* Sauf barrière Conviviale® droite.



ARCEAU SIMPLE ET RENFORCÉ

Trois longueurs : 1000, 1500 ou 2000 mm.
 Deux diamètres de tube : ø 35 ou 60 mm.
 Hauteur hors tout : 1300 mm.
Finition : acier galvanisé, peint sur galva ou peint sur zinc (sauf ø 35 mm) selon nos coloris (voir page 9).
Fixation : par scellement direct (platines en option).

	Arceau simple			Arceau renforcé		
	Galva	Peint/zinc	Peint/galva	Galva	Peint/zinc	Peint/galva
ø 35 mm						
Long. 1000 mm	204000	-	204050	204200	-	204250
Long. 1500 mm	204001	-	204051	204201	-	204251
Long. 2000 mm	204002	-	204052	204202	-	204252
ø 60 mm						
Long. 1000 mm	204006	204036	204056	204206	204236	204256
Long. 1500 mm	204007	204037	204057	204207	204237	204257
Long. 2000 mm	204008	204038	204058	204208	204238	204258



■ Réf. 204238



Réf. 204257



Réf. 204006



Réf. 204451

BARRIÈRE À BARREAUX

La simplicité et la sobriété pour cette barrière très fonctionnelle.

Deux longueurs : 1027 mm (7 barreaux) ou 2000 mm (15 barreaux).
Cadre et lisses verticales : tubes acier ø 35 mm et 16 mm.
 Hauteur hors tout : 1300 mm.
Finition : acier galvanisé ou peint sur galva selon nos coloris (voir page 9).
Fixation : par scellement direct.

	Galva	Peint/galva
Long. 1027 mm	204403	204453
Long. 2000 mm	204401	204451



■ Réf. 204451



Réf. 203400



LIGNE PROVINCE

POTELET PROVINCE

Ce potelet se décline avec les pommeaux de la collection Province, permettant de conserver une identité urbaine élégante et cohérente.

Hauteur hors sol : 1000 mm (hors pommeau).
Hauteur hors tout : 1180 mm (hors pommeau).
Tube acier : ø 76 ou 114 mm.
Épaisseur du tube : 3 mm.

Cinq modèles au choix : City, Agora, Boule, Forum ou Inox.
Pommeaux : en fonte d'acier soudé, en fonte d'acier usiné et soudé, en aluminium moulé ou en acier inoxydable.
Finition : peint sur zinc selon nos coloris (voir page 9).
Fixation : par scellement direct (hauteur du scellement 180 mm).
Peut être rendu amovible grâce au Serrubloc® 21, voir page 31.

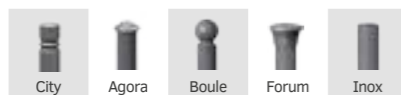

Potelet ø 76 mm	City	Agora	Boule	Forum	Inox
Haut. hors sol	1105 mm	1035 mm	1102 mm	1073 mm	1010 mm
Références	206320	206304	206402	206316	206424

Potelet ø 114 mm	City	Agora	Boule	Forum	Inox
Haut. hors sol	1158 mm	1052 mm	1143 mm	1110 mm	1010 mm
Références	206493	206497	206496	206498	206499



■ Réf. 206320 ø 76 mm ■ Réf. 206304 ø 76 mm ■ Réf. 206402 ø 76 mm



■ Réf. 206316 ø 76 mm ■ Réf. 206424 ø 76 mm

POTELET CARREFOUR

Un potelet qui s'intègre en toute simplicité à son environnement.

Tube acier : ø 60, 76, 90, 114 ou 168 mm.
Épaisseur du tube : 3 mm équipé d'un bouchon bombé soudé.
Finition : acier galvanisé, peint sur galva ou peint sur zinc selon nos coloris (voir page 9).
Fixation : par scellement direct (hauteur du scellement 180 mm).
Peut être rendu amovible grâce au Serrubloc® 21, (sauf ø 60 mm ou ø 168 mm), voir page 31.

		Galva	Peint/galva	Peint/zinc
Potelet ø 60 mm	haut. hors sol 1100 mm	204320	204330	204660
Potelet ø 76 mm	haut. hors sol 1000 mm	204360	204364	204661
Potelet ø 90 mm	haut. hors sol 1000 mm	204350	204351	204662
Potelet ø 114 mm	haut. hors sol 1000 mm	204391	204395	204663
Potelet ø 168 mm	haut. hors sol 1200 mm	204399	601279	602710



■ Réf. 204364 ø 76 mm



Réf. 206402



Le pommeau boule présente une finition parfaite et inégalée grâce à sa fonte d'acier usinée.

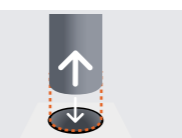

Tous nos potelets sont amovibles. Voir option page 31.

CONFORMES AU NOUVEL ABAQUE

Tous les potelets PROCITY® respectent les prescriptions de l'arrêté du 18 septembre 2012 relatif à la détection des obstacles bas.

3 FINITIONS ET 5 DIAMÈTRES AU CHOIX



Réf. 206402



Réf. 206320



Réf. 204661



Réf. 204360



POTELET À CHAÎNES

Transformez vos potelets en dispositif de guidage piétonnier et de maîtrise d'accès.

1. SÉLECTIONNEZ LES POTELETS À ANNEAUX DE VOTRE CHOIX

POTELET PROVINCE

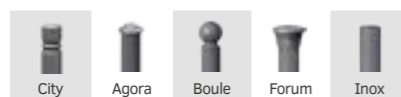

Potelet ø 76 mm	City	Agora	Boule	Forum	Inox
1 anneau	206321	206323	206410	206318	206426
2 anneaux	206322	206325	206411	206319	206427
Potelet ø 114 mm					
1 anneau	206494	206522	206523	206528	206535
2 anneaux	206495	206525	206526	206529	206536

POTELET CARREFOUR

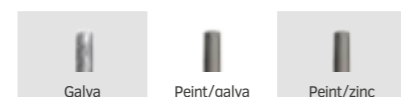

Potelet ø 60 mm	Galva	Peint/galva	Peint/zinc
1 anneau	204321	204331	204665
2 anneaux	204322	204332	204666
Potelet ø 76 mm			
1 anneau	204361	204365	204668
2 anneaux	204362	204366	204669

2. SÉLECTIONNEZ LE TYPE DE CHAÎNE QUE VOUS SOUHAITEZ INSTALLER

Dimensions intérieures	Galva	Peint/galva
Chaîne ø 12 x 24 x 78 mm	204371	204381
Maillon ø 12 x 24 x 80 mm	204376	204386
Chaîne ø 5 x 10 x 35 mm	204370	204380
Maillon ø 5 x 13,5 x 51 mm	204375	204385



■ Réf. 206426 ø 76 mm ■ Réf. 206321 ø 76 mm ■ Réf. 206325 ø 76 mm ■ Réf. 206410 ø 76 mm ■ Réf. 206319 ø 76 mm



■ Réf. 204361 ø 76 mm ■ Réf. 204366 ø 76 mm



Réf. 206411 - 204381 + 204386

LIGNE CONVIVIALE® POTELET CONVIVIALE®

Son allure novatrice permet de gérer les espaces urbains avec élégance.

Hauteur hors sol : 1100 mm.
Hauteur hors tout : 1280 mm.
Tube acier : 70 x 70 mm sans angle vif.
Pommeau : Courbe de Diamant® en aluminium moulé.
Finition : peint sur zinc selon nos coloris (voir page 9).
Fixation : par scellement direct (hauteur du scellement 180 mm).
Peut être rendu amovible grâce au fourreau présenté page 31.

Référence 206332



Réf. 206332



Tous nos potelets sont amovibles.
Voir option page 31.

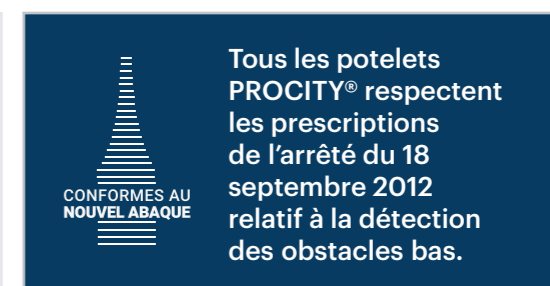

POTELET ELLIPSE

Un potelet de ø 90 mm surmonté d'un pommeau moderne à l'élégante sobriété.

Hauteur hors sol : 1030 mm.
Hauteur hors tout : 1210 mm.
Tube acier : ø 90 mm.
Pommeau : Ellipse en aluminium moulé.
Finition : peint sur zinc selon nos coloris (voir page 9).
Fixation : par scellement direct (hauteur du scellement 180 mm).
Peut être rendu amovible grâce au Serrubloc® 21, voir page 31.

Référence 206729



POTELET CARREFOUR AVEC BAGUE DÉCORATIVE

Une déclinaison du potelet Carrefour proposant une touche de sophistication grâce à sa bague décorative.

Hauteur hors sol : 1150 mm.
Hauteur hors tout : 1330 mm.
Tube acier : ø 76 mm.
Épaisseur du tube : 3 mm.
Pommeau : Carrefour.
Finition : peint sur zinc selon nos coloris (voir page 9) :
• Pommeau et fût de la même couleur.
• Bague d'une autre couleur ou finition Titane.
Fixation : par scellement direct (hauteur du scellement 180 mm).
Peut être rendu amovible grâce au Serrubloc® 21, voir page 31.

Avec bague standard	204347
Avec bague Titane	204348

■ Réf. 204348

■ Réf. 204347



POTELET HAUTE VISIBILITÉ

Hauteur hors sol : 1200 mm (hors pommeau).
 Hauteur hors tout : 1380 mm (hors pommeau).
 Tube acier : ø 60, 76, 114 ou 70 x 70 mm.
 Cinq pommeaux au choix :
 • City, Boule, Inox ou Carrefour sur tube rond.
 • Courbe de Diamant Conviviale® sur tube 70 x 70 mm.
 Finition : peint sur zinc bicolore ou pommeau en inox.
 Fixation : par scellement direct (hauteur du scellement 180 mm).

POTELET PROVINCE

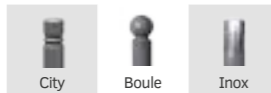

Potelet ø 76 mm	City	Boule	Inox
Haut. hors sol	1305 mm	1302 mm	1300 mm
Référence	206327	206407	206334

Potelet ø 114 mm			
Haut. hors sol	1358 mm	1343 mm	-
Référence	206477	206487	-

POTELET CONVIVIALE®



Conviviale®

Potelet 70 x 70 mm	
Haut. hors sol	1300 mm
Référence	206333

POTELET CARREFOUR



Carrefour

Potelet ø 60 mm	
Haut. hors sol	1300 mm
Référence	206482

Potelet ø 76 mm	
Haut. hors sol	1300 mm
Référence	206479



Réf. 206333



■ Réf. 206479 ø 76 mm ■ Réf. 206407 ø 76 mm ■ Réf. 206333 70 x 70 mm ■ Réf. 206334 ø 76 mm ■ Réf. 206327 ø 76 mm



Ces potelets répondent aux prescriptions relatives à l'accessibilité de la voirie et des espaces publics (arrêté du 15 janvier 2007). En effet, la partie de couleur contrastée est constituée d'une bande d'au moins 10 cm de hauteur [...] à une hauteur comprise entre 1,20 et 1,40 m.



Réf. 206407

SYSTÈME D'AMOVIBILITÉ POUR POTELETS SERRUBLOC® 21

Système d'amovibilité pour potelets ø 76, 90 et 114 mm.

Hauteur de pénétration dans le sol des potelets : 180 mm.
 Auto-drainant : se pose à fond de fouilles.
 Maintenance simplifiée : réserve autorisant l'accumulation des sables et des poussières, démontable pour un entretien complet.
 Finition : 100% galvanisée et mécanisme en inox pour une parfaite anticorrosion.
 Partie visible après pose laquée noir.
 Pose : indicateur d'orientation pour potelets à chaînes.

Serrubloc® 21 pour potelet ø 76 mm	206557
Serrubloc® 21 pour potelet ø 90 mm	206556
Serrubloc® 21 pour potelet ø 114 mm	206558



■ Réf. 206558

OUVERTURE :

Déverrouillage par clé triangle de 11 mm et rotation du potelet. Sortie du potelet en position debout.

FERMETURE :

Simple rotation du potelet, sans se baisser.



Ouverture



Conformément à l'arrêté du 15 Janvier 2007, les trous ou fentes au sol de nos systèmes d'amovibilité sont inférieurs à 2 cm.

FOURREAU D'AMOVIBILITÉ VERROUILLABLE

Fourreau d'amovibilité verrouillable pour potelets 70 x 70, ø 60, 76 et 90 mm.

Auto-drainant : se pose à fond de fouilles.
 « Effet scellement » : le potelet est parfaitement stable lorsqu'il est en place.
 Réserve autorisant l'accumulation des sables et des poussières.
 Finition : acier galvanisé pour une parfaite anticorrosion.
 Verrouillage et déverrouillage : par clé de 11 et pêne à vis.
 Protection de la serrure par cache basculant laqué noir.

Fourreau d'amovibilité pour potelet 70 x 70 mm	204295
Fourreau d'amovibilité pour potelet ø 60 mm	306510
Fourreau d'amovibilité pour potelet ø 76 mm	204294
Fourreau d'amovibilité pour potelet ø 90 mm	204297

■ Réf. 204294 ø 76 mm



■ Réf. 204295 70 x 70 mm



FOURREAU D'AMOVIBILITÉ SIMPLE

Fourreau d'amovibilité simple sans verrouillage pour potelets ø 60, 76, 90, 114 et 70 x 70 mm.

Finition : acier galvanisé.

Fourreau d'amovibilité pour potelet ø 60 mm	204303
Fourreau d'amovibilité pour potelet ø 76 mm	204304
Fourreau d'amovibilité pour potelet ø 90 mm	204338
Fourreau d'amovibilité pour potelet ø 114 mm	204311
Fourreau d'amovibilité pour potelet 70 x 70 mm	204317





POTELET INCLINABLE AMORTICHOC®

Un potelet moderne et efficace qui accepte la poussée d'un véhicule et revient à une position verticale parfaite.

Inclinaison maximale : 45°.
 Tube acier : ø 76 mm.
 6 modèles au choix : City, Agora, Boule, Forum, Inox ou Carrefour.
 Finition : peint sur zinc selon nos coloris (voir page 9).
 Fixation : par étrier de scellement fourni.



POTELET PROVINCE

	City	Agora	Boule	Forum	Inox
Haut. hors sol	1105 mm	1035 mm	1102 mm	1073 mm	1000 mm
Références	206632	206630	206631	206636	206639

POTELET CARREFOUR

NOUVEAUTÉ

	Carrefour
Haut. hors sol	1000 mm
Référence	206635

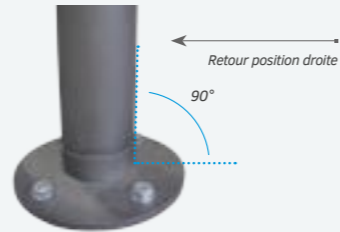

POTELET RABATTABLE SOLIBLOC®

Particulièrement robuste, ce potelet rabattable, totalement solidaire de son bloc d'ancrage, est la référence en matière de contrôle d'accès. Un système de verrouillage simple et efficace par clé triangle de 14 garantit une parfaite rigidité du potelet en position haute. L'obturation automatique du bloc serrure en position basse évite l'accumulation de graviers ou de feuilles.

Tube acier : ø 76 ou 114 mm.
 6 modèles au choix : City, Agora, Boule, Forum, Inox ou Carrefour.
 Pommeau : en fonte d'acier, en aluminium moulé ou en acier inoxydable.
 Finition : acier galvanisé (Carrefour) ou peint sur galva selon nos coloris (voir page 9).
 Bloc serrure peint noir RAL 9005 sur galva.
 Fixation : scellement intégré.

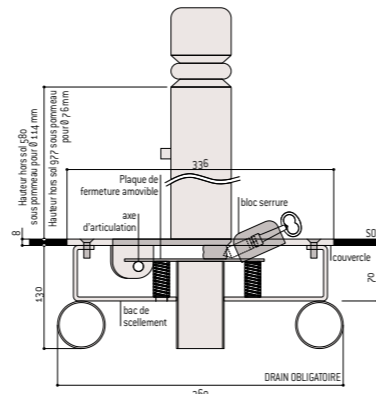

POTELET PROVINCE

	City	Agora	Boule	Forum	Inox
Potelet ø 76 mm					
Garde au sol	98 mm	106 mm	105 mm	133 mm	114 mm
Références	206674	206675	206676	206695	206678
Potelet ø 114 mm					
Garde au sol	140 mm	150 mm	150 mm	187 mm	137 mm
Références	206670	206671	206672	206696	206699

POTELET CARREFOUR

	Galva	Peint/galva
Potelet ø 76 mm - Garde au sol 114 mm	206685	206689
Potelet ø 114 mm - Garde au sol 137 mm	206686	206688



LIGNE PROVINCE POTELET AMOVIBLE PRIMABLOC®

Potelet amovible à clés en position haute pour un confort d'utilisation.

Hauteur hors sol : 850 mm (hors pommeau).
 Tube acier : ø 76 mm.
 4 potelets au choix : City, Agora, Boule ou Forum.
 Finition : peint sur zinc selon nos coloris (voir page 9).
 Fixation : monté sur un fourreau spécifique à sceller.
 Clés différentes, clés identiques ou clé triangle de 11.

	City	Agora	Boule	Forum
3 clés différentes	206642	206640	206641	206710
3 clés identiques	206645	206647	206665	206711
1 clé triangle de 11	276642	206659	206666	206712

OUVERTURE :

Déverrouiller et effectuer une rotation pour enlever le potelet du fourreau.

FERMETURE :

Tourner le potelet sur lui-même afin qu'il descende 1 dans le fourreau. Terminer la rotation pour verrouiller 2.

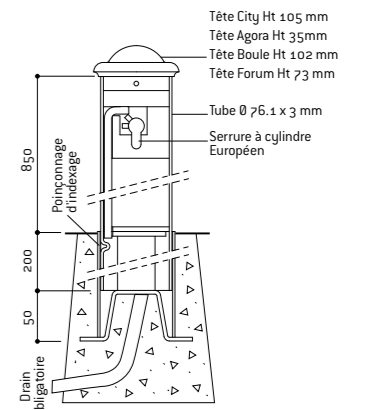

POTELET « POMPIER » FIXE

Un gain de sécurité grâce à une meilleure visibilité offerte par la couleur blanche et les bandes rétro réfléchissantes rouges (classe 2).

Hauteur hors sol : 1000 mm.
 Tube acier : ø 76 ou 70 x 70 mm.
 Finition : peint sur zinc RAL 9010 avec 3 bandes rouges rétro-réfléchissantes pour une sécurité renforcée de nuit.
 Fixation : scellement direct (hauteur du scellement 180 mm) ou fourreau d'amovibilité (voir page 31).

Potelet ø 76 mm	204344
Potelet 70 x 70 mm	204345



■ Réf. 204344

POTELET « POMPIER » RABATTABLE

Potelet rabattable : 70 x 70 mm, blocage par clé triangle.
 Garde au sol : 96 mm.
 Finition : peint sur galva RAL 9010 avec 3 bandes rouges rétro réfléchissantes.

Référence	206687
-----------	--------





LIGNE PROVINCE

BORNE CITY

NOUVEAUTÉ

Tube acier : \varnothing 160 mm.
Hauteur hors sol : 675 mm.
Finition : acier peint sur zinc selon nos coloris (voir page 9).
Fixation version fixe : par scellement direct.
Fixation version amovible : système d'amovibilité Serrubloc® présenté page 37.

Borne fixe	206548
Borne amovible	206549



Réf. 206548

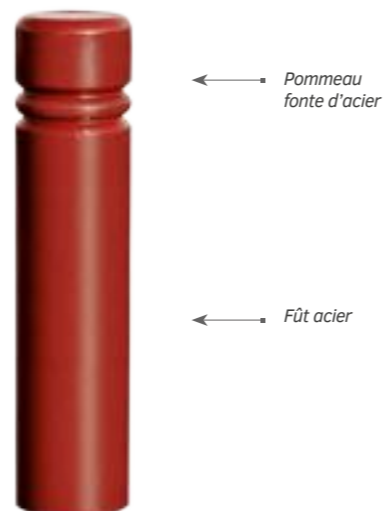

■ Réf. 206548

CONFORMES AU NOUVEL ABAQUE

Les bornes City et Agora respectent les prescriptions de l'arrêté du 18 septembre 2012 relatif à la détection des obstacles bas.

BORNE BARCELONE

Tube acier : \varnothing 160, 220 et 270 mm.
Finition : acier peint sur zinc selon nos coloris (voir page 9).
Fixation version fixe : par scellement direct.
Fixation version amovible : système d'amovibilité Serrubloc® présenté page 37.

	\varnothing 270 mm	\varnothing 220 mm	\varnothing 160 mm
Haut. hors sol	510 mm	600 mm	700 mm
Borne fixe	206457	206458	206459
Borne amovible	206465	206466	206467

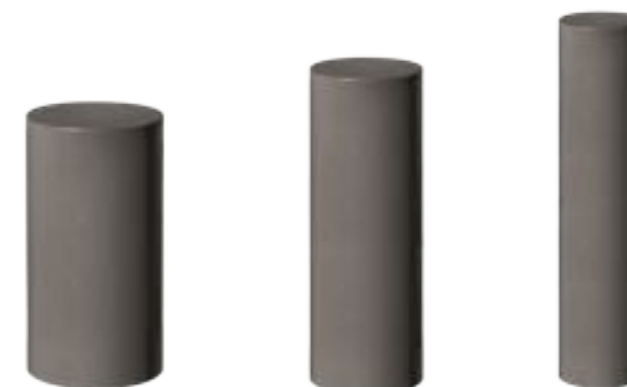

■ Réf. 206457
 \varnothing 270 mm

■ Réf. 206458
 \varnothing 220 mm

■ Réf. 206459
 \varnothing 160 mm

↑

Toutes nos bornes sont amovibles.
Voir option page 37.

EXISTE AVEC 1 OU 2 ANNEAUX

CONFORMES AU NOUVEL ABAQUE

Les bornes Barcelone respectent les prescriptions de l'arrêté du 18 septembre 2012 relatif à la détection des obstacles bas.

LIGNE PROVINCE

BORNE AGORA

Borne : fonte d'acier \varnothing 160 mm.
Hauteur hors sol : 720 mm.
Finition : acier peint sur zinc selon nos coloris (voir page 9).
Fixation version fixe : par scellement direct.
Fixation version amovible : système d'amovibilité Serrubloc® présenté page 37.

Borne fixe et amovible	206449
------------------------	--------



Réf. 206458



Réf. 206457



LIGNE PROVINCE

BORNE INOX

Dimension : ø 220 mm.
 Hauteur hors sol : 600 mm.
 Pommeau : acier inoxydable de type 316.
 Finition : acier peint sur zinc selon nos coloris (voir page 9).
 Fixation version fixe : par scellement direct.
 Fixation version amovible : système d'amovibilité Serrubloc® présenté page 37.

Borne fixe	206621
Borne amovible	206439



■ Réf. 206621

CONFORMES AU NOUVEL ABAQUE
 La borne Inox respecte les prescriptions de l'arrêté du 18 septembre 2012 relatif à la détection des obstacles bas.

SYSTÈME D'AMOVIBILITÉ POUR BORNES SERRUBLOC® 21

Le système Serrubloc® s'adapte à toutes nos bornes présentées page 34, 35 et 36. La référence du système Serrubloc® est à rajouter à la référence de la borne sélectionnée.

« Effet scellement » : la borne est maintenue en parfaite stabilité dans le Serrubloc® 21.
 Obturateur toujours sécurisé : pas de vol ni de perte.
 Auto-drainant : se pose à fond de feuilles.
 Finition : 100 % galvanisée pour une parfaite anticorrosion.
 Maintenance simplifiée : réserve autorisant l'accumulation des sables et des poussières, accès aisé pour un entretien complet. Partie visible après pose et cache serrure laqués noir.

Référence	206559
-----------	--------



LIGNE CONVIVIALE®
BORNE CONVIVIALE®

Dimension : ø 300 mm.
 Hauteur hors sol : 360 mm.
 Finition : acier peint sur zinc selon nos coloris (voir page 9).
 Fixation version fixe : par scellement direct.
 Fixation version amovible : système d'amovibilité Serrubloc® présenté page 37.

Borne fixe ou amovible	206428
------------------------	--------



Le système Serrubloc® s'adapte à toutes nos bornes.

Conformément à l'arrêté du 15 Janvier 2007, les trous ou fentes au sol de nos systèmes d'amovibilité sont inférieurs à 2 cm.

RETRAIT DE LA BORNE :

- A. Déverrouillage par clé triangle de 11. Soulever et enlever la borne.
- B. Sortir et retourner l'obturateur. Verrouiller avec la clé triangle.

MISE EN PLACE DE LA BORNE : Manipulation inverse.

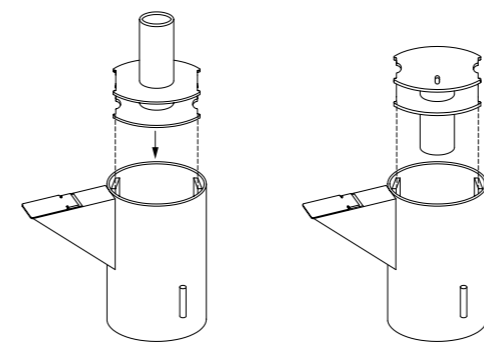

Position d'accueil borne

Position fermée





BORNE RÉTRACTABLE

Trois lignes de bornes pour une libération fréquente et rapide de l'espace protégé.

Finition : acier peint sur zinc selon nos coloris (voir page 9).
Fixation : par scellement direct.

Bloc serrure

Réalisé en acier inoxydable. L'obturateur-serrure en inox est monté sur ressort et sert de trappe anti-graviers. En standard, serrure pour clé triangle de 11.

Couvercle

Réalisé en acier laqué noir sur galva de \varnothing 460 mm et de 10 mm d'épaisseur. Relief anti-glissement.

Chariot de coulissement

Support de la borne, il est équipé d'un guidage central et latéral. Actionné par un vérin étanche à gaz, il coulisse verticalement dans le caisson.

Coffrage

Coffrage assuré par le caisson réalisé en tôle galvanisée, avec attaches de levage pour une pose rapide et simple.
Dimensions : hauteur 1030 x largeur 545 mm.

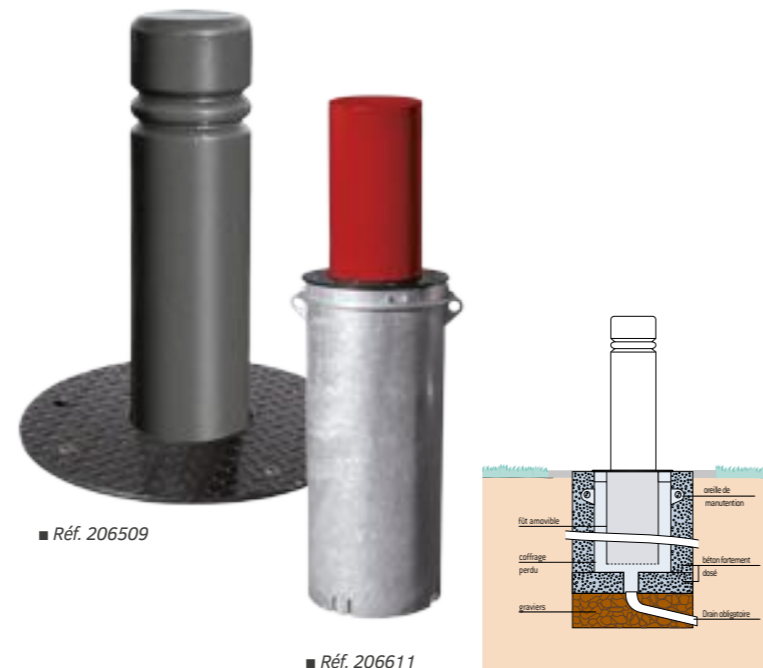

BORNE PROVINCE

NOUVEAUTÉ

	City \varnothing 160 mm	Agora \varnothing 160 mm	Inox \varnothing 220 mm
Haut. hors sol	725 mm	680 mm	605 mm
Références	206509	206618	206508

BORNE BARCELONE

	\varnothing 270 mm	\varnothing 220 mm	\varnothing 160 mm
Haut. hors sol	515 mm	605 mm	705 mm
Références	206611	206612	206613

BORNE CONVIVIALE®

	\varnothing 300 mm
Haut. hors sol	365 mm
Référence	206614

Nos bornes sont livrées avec des prescriptions de pose et d'entretien qui doivent être scrupuleusement respectées afin de garantir le bon fonctionnement.

Le plan de maîtrise d'accès ne doit pas laisser aux véhicules la possibilité de rouler sur les bornes rétractables.



La borne ne doit subir aucun impact. Ce produit dissuasif pour le passage de véhicule n'est pas une borne anti-bélier.



BORNE ANTI-BÉLIER

Borne de protection de zones sensibles (commerces, gares, accès piétons...) contre les attaques à la «voiture bélier». Sa structure permet le remplissage de béton coulé et de ferrailage au moment de la pose afin de renforcer sa résistance aux chocs.

Hauteur totale : 1238 (\varnothing 160 mm), 1264, (\varnothing 219 mm) ou 1270 mm (\varnothing 273 mm).

Hauteur hors sol conseillée : 800 mm.

Épaisseur du métal : 4 mm.

3 versions disponibles : avec couvercle acier, avec couvercle Inox (uniquement en \varnothing 219 mm) ou sans couvercle.

Finition : acier galvanisé ou peint sur zinc selon nos coloris (voir page 9).

	Galva	Peint/zinc
Bornes avec couvercle		
\varnothing 160 mm	206517	206516
\varnothing 219 mm	206446	206444
\varnothing 219 mm – couvercle Inox	206534	206537
\varnothing 273 mm	206447	206445
Bornes sans couvercle		
\varnothing 160 mm	206519	206518
\varnothing 219 mm	206469	206468
\varnothing 273 mm	206476	206473



■ Réf. 206444
 \varnothing 219 mm

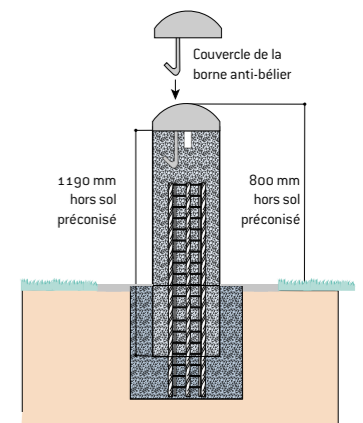

3 VERSIONS ET 3 DIAMÈTRES AU CHOIX



■ Réf. 206444



■ Réf. 206468



■ Réf. 206537

MÉTHODE DE POSE :

Borne fournie vide avec un fer plat soudé à l'intérieur pour un positionnement aisé à l'aide d'un engin de levage.

Remplir la borne de ferrailage puis de béton et ajouter le couvercle, scellé dans le béton par son crochet.



Réf. 206444



COUSSIN « BERLINOIS »

Un dispositif massif et très visuel pour réduire la vitesse sur les routes.

Longueur : 3000 mm.

Largeur : 1800 mm.

Hauteur : 65 mm.

Structure : 6 éléments en caoutchouc teinté rouge et traité anti-UV.

6 bandes : retro-réfléchissantes triangulaires.

Fixation : fourni avec kit d'accessoires de fixation comprenant des «I» de liaison entre les 6 éléments, des tire-fond et des chevilles.

Pose : se monte sans colle.



Chaque coussin est fourni avec 4 éléments de jonctions en caoutchouc et 8 bouchons cache-boulons.

Référence	111600
-----------	--------



Réf. 111600



Réf. 111601

SÉPARATEUR DE VOIES

L'équipement idéal pour matérialiser les pistes cyclables ou les zones de parking. Les «yeux de chat» aux extrémités et les réflectos blancs augmentent leur visibilité de nuit.

Longueur : 1000 mm.

Largeur : 150 mm.

Hauteur : 60 mm.

Finition : éléments en caoutchouc recyclé teinté dans la masse rouge ou noir.

Fixation : par boulons à expansion non fournis.

Séparateur de voies - Rouge	111601
-----------------------------	--------

Séparateur de voies - Noir	111602
----------------------------	--------

NOUVEAUTÉ

Option boulons à expansion	111562
----------------------------	--------



■ Réf. 111601

■ Réf. 111602

PLOT ROUTIER SOLAIRE ROND POLYCARBONATE

Un plot routier au design séduisant, équipé de 3 LED clignotantes par face, complètement autonomes en énergie, pour signaler efficacement les sites accidentogènes.

Dimensions : ø 116 x hauteur 25 mm.

Plot en polycarbonate : à fixer au sol par colle époxy et vis (non fournies).

Équipement : 3 LED clignotantes sur chaque face.

2 couleurs de LED au choix : blanches et bleues.

Autonomie : plus de 72 heures d'autonomie pour un plot chargé au maximum (charge atteinte en 8 heures d'exposition de jour). Étanche (IP68), visible à plus de 500 mètres et résistant à une pression de 10 tonnes.

LED Blanches double face	120010
--------------------------	--------

LED Bleues double face	120012
------------------------	--------



■ Réf. 120010

PLOT ROUTIER SOLAIRE COQUE ALUMINIUM

Un plot routier de très haute qualité, composé d'une coque aluminium et d'un plot solaire en polycarbonate. 3 LED clignotantes de chaque côté assurent une parfaite visibilité de la zone à sécuriser.

Dimensions : ø 126 x hauteur 60 mm.

Fixation : coque en aluminium [1] et plot en polycarbonate [2] à encastrer après carottage.

Équipement : 3 LED clignotantes sur chaque face.

2 couleurs de LED au choix : blanches et bleues.

Autonomie : plus de 72 heures d'autonomie pour un plot chargé au maximum (charge atteinte après 12 heures d'exposition de jour).

Étanche (IP68), visible à plus de 500 mètres et résistant à une pression de 20 tonnes.

LED Blanches double face	120005
--------------------------	--------

LED Bleues double face	120007
------------------------	--------

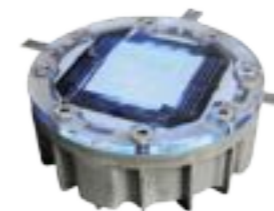

■ Réf. 120007



1

2

PLOT ROUTIER SOLAIRE ALUMINIUM

Un plot routier alimenté par un panneau photovoltaïque et solidement protégé par une coque aluminium pour améliorer la sécurité sur les routes en marquant visiblement les abords.

Dimensions : 105 x 105 x 25 mm.

Fixation : plot en aluminium à fixer au sol par colle époxy (non fourni).

Équipement : 3 LED blanches clignotantes sur chaque face.

Autonomie : plus de 72 heures d'autonomie pour un plot chargé au maximum (charge atteinte en 8 heures d'exposition de jour). Étanche (IP68), visible à plus de 500 mètres et résistant à une pression de 10 tonnes.

Référence	120000
-----------	--------



PLOT ROUTIER RÉTRO RÉFLÉCHISSANT EN VERRE

Deux solutions particulièrement économiques, à installer en bordure de route ou sur un point dangereux. Les plots reflètent la lumière des phares et attirent ainsi l'attention des automobilistes pour prévenir les accidents (en particulier en cas de mauvaise visibilité : brouillard, pluie, ...).

Dimensions :

• Grand modèle : saillie de 19 mm, ø 100 mm, hauteur 44 mm.

• Petit modèle : saillie de 11,5 mm ø 51 mm, hauteur 56 mm.

Fixation : plots en verre trempé à encastrer après carottage.

Omnidirectionnels (360°).

À ne pas installer sur un itinéraire de manœuvre des poids lourds.

ø 100 mm	120020
----------	--------

ø 50 mm	120021
---------	--------



■ Réf. 120021 ø 50 mm



■ Réf. 120020 ø 100 mm



Conforme à la norme EN 1463



MIROIRS RÉGLEMENTAIRES D'AGGLOMÉRATION AVEC CADRE NOIR ET BLANC

Les miroirs d'agglomération apportent un maximum de visibilité à des endroits stratégiques du milieu urbain : carrefours dangereux et intersections, afin de réduire les risques d'accidents. Les miroirs de sécurité routière VIALUX® sont conformes à l'article 14 de l'instruction interministérielle sur la signalisation routière, approuvé par l'arrêté du 7 juin 1977.

Qualité Polymir® : l'optique Polymir® renvoie une image nette, sans aucune déformation. Elle est incassable, indéformable, résistante aux chocs et possède un traitement de surface anti-UV.

Qualité P.A.S.® : l'optique P.A.S.® bénéficie, en plus de la qualité Polymir®, d'un traitement anti-rayures et antistatique offrant une garantie supplémentaire de 2 ans.

Fixation : en acier galvanisé pour murs, poteaux ronds (ø 60 à 90 mm) et poteaux rectangulaires (60 x 80 mm ou 80 x 80 mm). Facile à installer, elle permet un réglage précis de la position du miroir. Cette fixation a été testée et certifiée pour résister au vent jusqu'à 183 km/h.

Cadre : en résine thermoplastique, traité et testé anti-UV pour éviter le craquellement et le jaunissement. Ses bandes adhésives sont durables et de haute qualité.

Accessoires : poteaux disponibles pour tous les modèles. Film chauffant anti-givre/anti-buée.



■ Réf. 100000

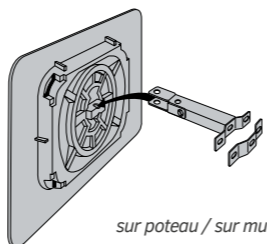

sur poteau / sur mur

Distance maxi de l'utilisateur au miroir	Optique	Cadre	Qualité Polymir®	Qualité P.A.S.®
			3 Garantie ans	5 Garantie ans
8 m	600 x 400 mm	900 x 600 mm	100001	100006
10 m	ø 600 mm	900 x 900 mm	100000	100005
15 m	800 x 600 mm	1200 x 900 mm	100002	100007

MIROIRS RÉGLEMENTAIRES D'AGGLOMÉRATION AVEC CADRE NOIR ET BLANC QUALITÉ INOX ET ANTI-GIVRE/ANTI-BUÉE



■ Réf. 100159

Les miroirs réglementaires d'agglomération VIALUX® en acier inoxydable respectent l'arrêté du 7 juin 1977. Ils ont été conçus pour résister aux conditions climatiques les plus défavorables : environnement marin, haute montagne, pollution chimique... Leur version anti-givre/anti-buée, développée par VIALUX®, ne nécessite aucun raccordement électrique.

Fixation : en acier galvanisé pour murs, poteaux ronds (ø 76 à 90 mm) et poteaux rectangulaires (60 x 80 mm ou 80 x 80 mm). Important : les miroirs INOX sont à installer exclusivement sur des poteaux en acier.

Cadre : en panneau composite aluminium traité anti-UV pour éviter le craquellement et le jaunissement. Il est inoxydable, imputrescible, résiste à la corrosion et aux chocs. Ses bandes sérigraphiées sont durables et de haute qualité.

Qualité Inox : l'optique en acier inoxydable, incassable et insensible aux UV, garantit une grande longévité. La précision de son polissage assure une qualité d'image incomparable.

Qualité Inox anti-givre/anti-buée : l'optique en acier inoxydable est équipée d'un système exclusif de désembuage et dégivrage sans installation électrique.

Accessoires : poteaux disponibles pour tous les modèles.

Distance maxi de l'utilisateur au miroir	Optique	Cadre	Inox	Inox
			10 Garantie ans	anti-givre/anti-buée 6 Garantie ans
			Qualité Inox	Qualité Inox anti-givre/anti-buée
8 m	600 x 400 mm	900 x 680 mm	100026	100159
10 m	ø 600 mm	930 x 930 mm	100027	100196
15 m	800 x 600 mm	1200 x 910 mm	100028	100197

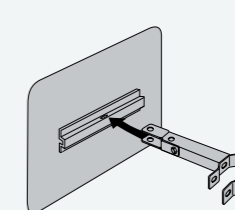

Inox sur poteau / sur mur

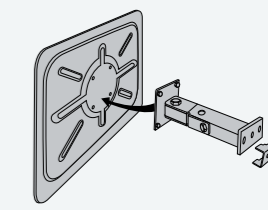

Anti-givre / Anti-buée sur poteau / sur mur

Contrôle deux directions



RÉGLEMENTATION EN VIGUEUR « [...] En agglomération, le miroir peut être utilisé sous réserve que les conditions suivantes soient remplies :

- › Mise en place d'un régime de priorité, avec l'obligation d'un arrêt STOP sur la branche du carrefour où les conditions de visibilité ont entraîné l'utilité du miroir
- › Distance entre la ligne d'arrêt et le miroir inférieure à 15 mètres
- › Trafic essentiellement local sur la route où est implanté le STOP précité
- › Limitation de vitesse sur la route prioritaire inférieure ou égale à 60 km/h
- › Implantation à plus de 2,30 mètres de hauteur [...] »

Contrôle deux directions



MIROIR ANTI-GIVRE/ANTI-BUÉE / Dispositif 2 en 1
 La fonction anti-buée du miroir VIALUX® empêche la formation de buée quel que soit le niveau de température ou le niveau d'humidité du lieu où est installé le miroir. La fonction anti-givre du miroir VIALUX® résiste à des températures allant jusqu'à -20°C. Le miroir libère la chaleur emmagasinée dans la journée afin d'éviter la formation du givre.



Réf. 100001



Réf. 100005



Réf. 100159

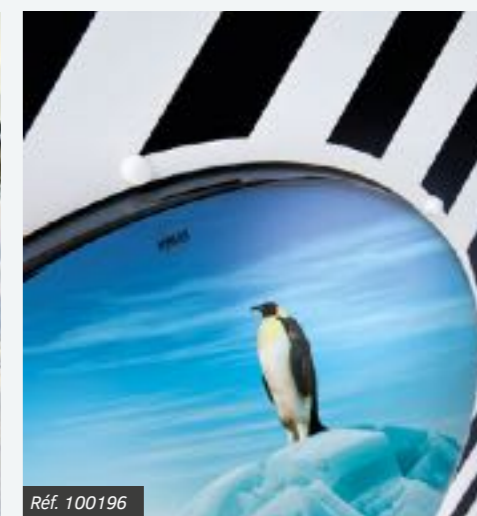

Réf. 100196