

WIDLING

MARQUAGE ROUTIER • SIGNALISATION



Christian WIDLING - 06 09 34 09 22

7. rue Général Mignot 38170 SEYSSINET-PARISSET
Tél. 04 76 96 65 32 - Fax. 04 76 96 13 52
E.mail : widling@aol.com - Site : www.widling.fr

SOLUTIONS CYCLES

Extrait du catalogue
PROCITY® 2019



Tous les produits PROCITY® à portée de clic !

Catalogue produits, actualités,
contact avec nos équipes.



—• Configurez et visualisez
les produits (dimensions,
RAL, options...).

—• Découvrez
nos nouveautés.

—• Obtenez des informations
techniques.

—• Etablissez
vos devis en ligne.

WIDLING

MARQUAGE ROUTIER • SIGNALISATION



Retrouvez l'intégralité
de notre catalogue
sur **procity.fr**



sommaire

AMÉNAGEMENT DE LA RUE	12	MAÎTRISE D'ACCÈS ET PARKING	136
Barrières de ville	14	Portiques	138
Potelets	26	Barrières	142
Bornes	34	Stationnement	146
Sécurisation de la rue	40	Protections	148
		Miroirs	153
		Abris	156
STATIONS BUS	44	SOLUTIONS FUMEURS	158
Stations bus	46	Cendriers	160
Totems arrêts de bus	56	Abris fumeurs	162
Assises	57		
SOLUTIONS CYCLES	58	INDUSTRIE ET TP	166
Supports cycles	60	Arceaux	168
Appuis cycles	64	Protections	170
Autres supports	68	Miroirs	174
Abris cycles	69	Barrières et passerelles	180
		Traceur et accessoires	182
VITRINES & AFFICHAGE	76	PAVOISEMENT ET MATÉRIEL ÉLECTORAL	184
Vitrines extérieures	78	Pavoisement	186
Affichage extérieur	92	Isoloirs électoraux	188
Vitrines intérieures	94	Panneaux électoraux	189
		Urnes électorales	190
ESPACES VERTS	100		
Mobilier de repos	102		
Corbeilles de propreté	118		
Fleurissement	128		

PROCITY



SOLUTIONS CYCLES

SÉCURISATION
PROTECTION
DES DEUX ROUES

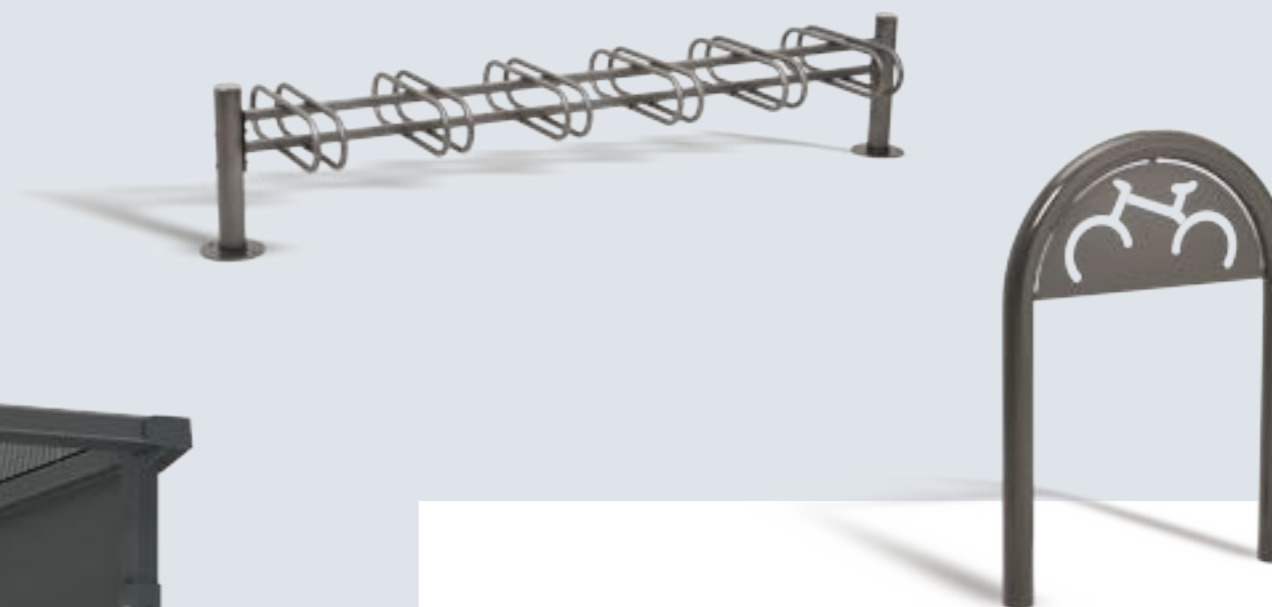

sommaire



SUPPORTS CYCLES

- Province, Conviviale®, Mercure . . . 60
- Emplacements décalés,
Éco, griffe 62
- Infinite, 16 places 63



APPUI CYCLES

- Duo, Venise, Silaos® 64
- Lisbonne, Province, Conviviale® . 65
- Trombone 66
- Arceaux renforcés, Province,
simples 67



AUTRES SUPPORTS

- Accroche motos, trottinettes . . . 68



ABRIS CYCLES

- Éco, Conviviale®, Milan 69
- Voûte XXL, Voûte 72
- Province, Demi-lune 74



LIGNE PROVINCE SUPPORT CYCLES PROVINCE

Le support cycles par excellence : décoratif, modulaire et fonctionnel.

Module : 3 ou 6 places, simple ou double face.

Extension : module complémentaire de 6 places, simple ou double face.

Structure : acier, potelet ø 76 mm, griffes ø 22 mm.

5 pommeaux au choix : City, Agora, Boule, Forum ou Inox.

Finition : peint sur galva selon nos coloris (voir page 9).

Fixation : sur platines.

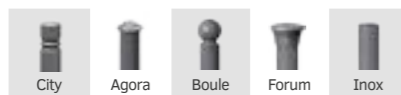

	City	Agora	Boule	Forum	Inox
Simple face					
Module initial 3 places	207365	207360	207361	207367	207363
Module initial 6 places	207315	207310	207311	207316	207313
Module complémentaire 6 places	207335	207330	207331	207336	207334
Double face					
Module initial 3 places	207355	207350	207351	207356	207368
Module initial 6 places	207325	207320	207321	207326	207317
Module complémentaire 6 places	207345	207340	207341	207346	207343

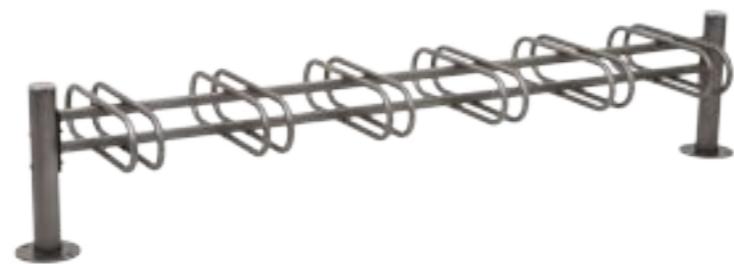

■ Réf. 207317

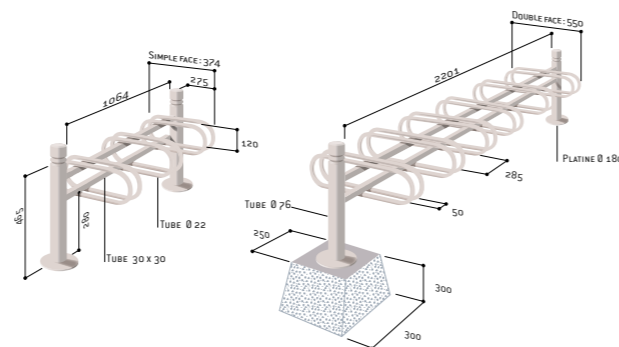

LIGNE CONVIVIALE® SUPPORT CYCLES CONVIVIALE®

Grâce au rangement en épi, ce support cycles réduit considérablement son emprise sur le chemin piéton et les guidons ne s'entrechoquent pas.

Module : 3 places, simple face. Possibilité de double face avec ajout de griffes.

Extension : module complémentaire de 3 places, simple face.

Structure : acier, cadre 70 x 70 et 40 x 40 mm, griffes ø 22 mm.

Pommeau : Courbe de Diamant® en aluminium moulé.

Finition : peint sur galva selon nos coloris (voir page 9).

Fixation : sur platines.



■ Réf. 207385

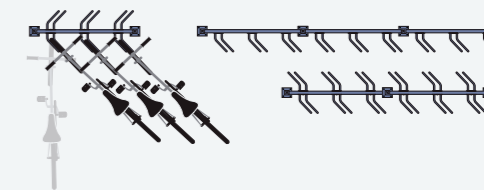

Module initial + 3 griffes fournies	207385
Module complémentaire + 3 griffes fournies	207386
Griffe supplémentaire (l'unité)	207387

LES PRODUITS

Encombrement au sol réduit grâce à un rangement en épi.



LES PRODUITS

Harmonisez votre support cycles avec tout le mobilier de la ligne Province grâce au choix de pommeaux.



SUPPORT CYCLES MERCURE

Un support simple et fonctionnel, permettant un rangement optimisé des cycles.

Module : 6 ou 3 places, simple ou double face.

Extension : par module de 6 places simple ou double face.

Structure : acier, potelet ø 76 mm, griffes ø 22 mm.

Pommeau : en aluminium moulé, finition RAL 9005.

Finition : acier galvanisé.

Fixation : sur platines.

	Simple face	Double face
3 places	207002	207022
6 places	207003	207023
Module complémentaire 6 places	207004	207064



■ Réf. 207002





SUPPORT CYCLES EMPLACEMENTS DÉCALÉS

Design efficace pour éviter que les guidons ne s'entrechoquent grâce aux emplacements décalés en hauteur. Ce support est utilisable des 2 côtés.

Module : 6 places ou 5 places.
Structure : tube acier 35 x 35 mm.
Finition : acier galvanisé ou peint sur galva selon nos coloris (voir page 9).
Fixation : à poser ou à fixer au sol par trous ø 10 mm (visserie non fournie).

Support 6 places galva	204700
Support 6 places peint/galva	204711
Support 5 places galva	204719



■ Réf. 204711

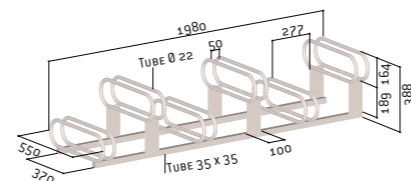

Réf. 204700

Tous nos supports et appuis cycles sont galvanisés pour leur assurer une meilleure longévité.



SUPPORT CYCLES ÉCO

Une solution fonctionnelle, économique et simple à installer.

Module : 5 places.
Structure : en fil acier galvanisé.
Fixation : à poser ou à fixer au sol par trous ø 13 mm sur plats latéraux (visserie non fournie).

Référence	204701
-----------	--------

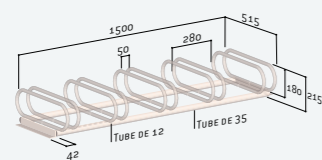

Réf. 204702

GRIFFE ORIENTABLE OU FIXE

À fixer directement sur un mur par vis et chevilles (non fournies).

Structure : acier galvanisé.
Fixation : scellement direct.

Griffe murale fixe	204702
Griffe murale orientable	204730

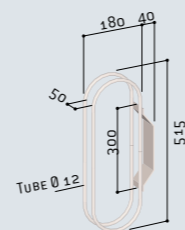

SUPPORT CYCLES MODULAIRE INFINITE

Un support cycles économique qui vous permet d'ajouter des extensions à l'envis.

Module : 3 places ou 5 places.
Extension : module complémentaire de 2 places.
Structure : tube acier 30 x 30 mm et ø 16 mm.
Finition : acier galvanisé.
Fixation : à poser ou à fixer au sol par trous ø 13 mm sur plats centraux (visserie non fournie).

Module initial 3 places	204715
Module initial 5 places	204717
Module complémentaire 2 places	204716



■ Réf. 204717



Un support cycles qui s'étend à l'infini, au gré de vos besoins !



Réf. 204717

SUPPORT CYCLES 16 PLACES

Un support permettant de ranger 8 vélos en face à face.

Module : 16 places.
Structure : acier, cadre 30 x 30 mm et ø 35 mm.
Finition : acier galvanisé, fourni avec panneaux latéraux laqués vert et signalétique.
Fixation : sur platines avec trous ø 13 mm (visserie de platines non fournie).

Référence	204760
-----------	--------

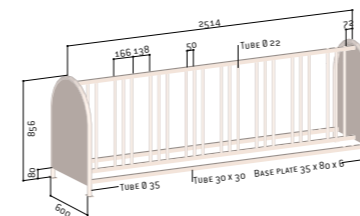

Un maximum de place pour le rangement des vélos dans un encombrement minimal.





LIGNE PROVINCE APPUI CYCLES DUO

Ce modèle est un élégant support deux places qui maintient parfaitement la roue et permet une fixation aisée de l'antivol au cadre du vélo.

Largeur : 1520 mm.
Hauteur hors sol : 750 mm (hors pommeau).
Structure : tube acier \varnothing 76 mm.
5 pommeaux au choix : City, Agora, Boule, Forum ou Inox.
Finition : peint sur galva selon nos coloris (voir page 9).
Pose : scellement direct.



■ Réf. 207414

Références	207412	207413	207414	207416	207417

LES PRODUITS

Le maintient de la roue dans son support sécurise et positionne parfaitement le vélo à son emplacement.



Réf. 207412

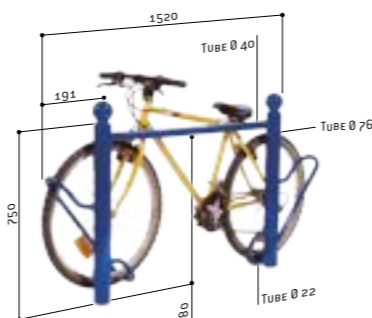

APPUI CYCLES LISBONNE

Un appui cycles au faible encombrement autorisant la fixation simultanée du cadre et de la roue. Un complément idéal de la barrière main courante Lisbonne.

Largeur : 750 mm.
Hauteur hors sol : 870 mm.
Structure : tube acier 80 x 40 mm et 35 x 35 mm.
Finition : acier galvanisé ou peint sur galva selon nos coloris (voir page 9).
Pose : scellement direct ou sur platine.

	Galva	Peint/galva
Scellement direct	207540	207541
Sur platine	297540	297541



■ Réf. 297541

■ Réf. 207540

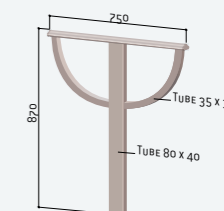

Réf. 297541



Réf. 207541

Tous nos supports et appuis cycles sont galvanisés pour leur assurer une meilleure longévité.



LIGNE VENISE APPUI CYCLES VENISE

Un appui cycles épuré, aux lignes droites et contemporaines.

Largeur : 545 mm.
Hauteur hors sol : 850 mm.
Structure : tube acier 50 x 30 mm.
Finition : acier galvanisé ou peint sur galva selon nos coloris (voir page 9).
Pose : sur platine.

	Galva	Peint/galva
Références	297381	297383



■ Réf. 297383

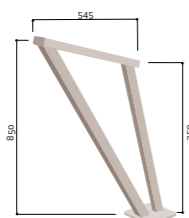

LIGNE SILAOS® APPUI CYCLES SILAOS® NOUVEAUTÉ

Cet appui cycles dernière génération offre un style simple et naturel. Il permet de sécuriser l'attache de vélos en toute simplicité, sans encombrement superflu.

Largeur : 150 mm.
Hauteur hors sol : 960 mm.
Structure : tube acier, pommeau en chêne certifié PEFC finition lasurée acajou ou chêne clair.
Finition : peint sur galva selon nos coloris (voir page 9).
Pose : scellement direct.

Référence	207396
-----------	--------

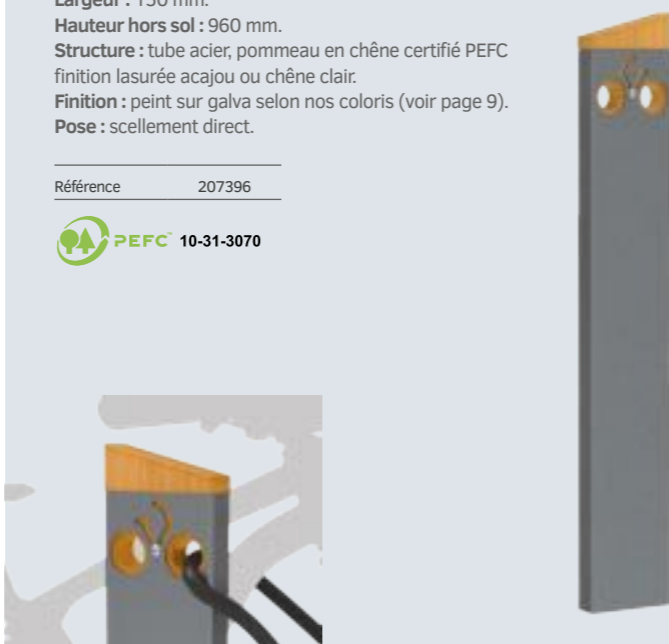

LIGNE PROVINCE APPUI CYCLES PROVINCE

Un appui cycles contemporain vous permettant d'attacher aussi bien les grands vélos que les petits.

Hauteur hors sol : 1000 mm (hors pommeau).
Largeur : 675 mm.
5 pommeaux au choix : City, Agora, Boule, Forum ou Inox.
Finition : peint sur galva selon nos coloris (voir page 9).
Pose : scellement direct.

Références	207390	207391	207392	207393	207394



■ Réf. 207392



Réf. 207394

LIGNE CONVIVIALE® APPUI CYCLES CONVIVIALE®

Cet appui cycles offre plus de sécurité grâce à ses deux points d'attache cadre/roue.

Structure : tube acier 70 x 70 et 40 x 40 mm.
Pommeau : Courbe de Diamant® en aluminium moulé.
Finition : peint sur galva selon nos coloris (voir page 9).
Pose : scellement direct ou sur platine.

Scellement direct	207380
Sur platine	297380



Réf. 207380



APPUI CYCLES TROMBONE Ø 50 MM

Un appui cycles économique et discret pour tous les 2 roues.

Hauteur hors sol : 870 mm.
Largeur : 300 mm.
Structure : tube acier ø 50 mm.
Finition : acier galvanisé ou peint sur galva selon nos coloris (voir page 9).
Pose : scellement direct.

	Galva	Peint/galva
Références	201056	201057



■ Réf. 201057

■ Réf. 201056



Réf. 201057



Réf. 201053



Réf. 201053

APPUI CYCLES TROMBONE Ø 60 MM

L'appui cycles universel, peu encombrant sur les trottoirs.

Hauteur hors sol : 1000 mm.
Largeur : 625 mm.
Structure : tube acier ø 60 mm.
Autre version : disponible avec tôle signalétique épaisseur 3 mm.
Finition : acier galvanisé ou peint sur galva selon nos coloris (voir page 9).
Pose : scellement direct.

	Galva	Peint/galva
Sans signalétique	201050	201051
Avec signalétique vélo	201052	201053
Avec signalétique moto	201054	201055



■ Réf. 201050

■ Réf. 201055

■ Réf. 201053

ARCEAU CYCLES RENFORCÉ

L'arceau cycles renforcé permet de maintenir les cadenas en hauteur.

Hauteur hors sol : 850 mm.
Largeur : 700 mm.
Structure : tube acier ø 50 mm.
Finition : acier galvanisé ou peint sur galva selon nos coloris (voir page 9).
Pose : scellement direct.

	Galva	Peint/galva
Références	204011	204012



■ Réf. 204012



Réf. 204012

LIGNE PROVINCE ARCEAU CYCLES PROVINCE

Un équipement efficace et élégant pour tous les deux roues.

Hauteur hors tout : 1100 mm.
Largeur : 1200 mm.
Structure : tubes acier ø 50 et 76 mm.
5 pommeaux au choix : City, Agora, Boule, Forum ou Inox.
Finition : peint sur galva selon nos coloris (voir page 9).
Pose : scellement direct.
Option : embase décorative.



■ Réf. 207525

	City	Agora	Boule	Forum	Inox
Références	207523	207521	207522	207525	207526

Option embase 206108



Réf. 207522 + 206108

ARCEAU CYCLES SIMPLE

Un arceau cycles traditionnel pour attacher vos vélos.

Hauteur hors sol : 850 mm.
Largeur : 700 mm.
Structure : tube acier ø 50 mm.
Finition : acier galvanisé ou peint sur galva selon nos coloris (voir page 9).
Pose : scellement direct.

	Galva	Peint/galva
Références	204009	204010



■ Réf. 204009



BARRE ACCROCHE MOTOS

Peu encombrant, ce support est idéal pour accrocher vos deux roues. Ses deux longueurs s'adapteront au mieux à tous les abris.

Deux longueurs : 1200 ou 1500 mm.
Hauteur hors sol : 300 mm.
Structure : tube acier ø 60 mm et fer plat épaisseur 8 mm.
Finition : acier galvanisé ou peint sur galva selon nos coloris (voir page 9).
Fixation : scellement direct.

	Galva	Peint/galva
Long. 1200 mm	204107	204108
Long. 1500 mm	204104	204105



■ Réf. 204108 - 204105

ABRI CYCLES ÉCO

Un abri simple et bon marché, qui s'intègre aisément dans tout type d'environnement.

Dimensions : largeur 2576 x hauteur 2150 x profondeur 1977 mm.
Structure : profilés tubulaires ø 50 mm en aluminium anodisé, à assembler avec des raccords en aluminium moulé bloqués par vis en inox.
Toiture : panneaux en polycarbonate alvéolaire épaisseur 10 mm traité anti-UV.
Extension : module complémentaire, largeur 2550 mm.
Fixation : pose par scellement direct.

EN OPTION :

Bardages de fond et latéraux : panneaux en polycarbonate alvéolaire épaisseur 10 mm, traité anti-UV.
Supports et appuis cycles : voir pages 60 à 68.

Abri cycles initial (sans bardage)	529260
Abri cycles complémentaire (sans bardage)	529261
Abri cycles « tout-en-un » (initial + bardages latéraux + bardage de fond)	529265
Options	
Bardages latéraux (la paire)	529270
Bardage de fond	529271



■ Réf. 529265

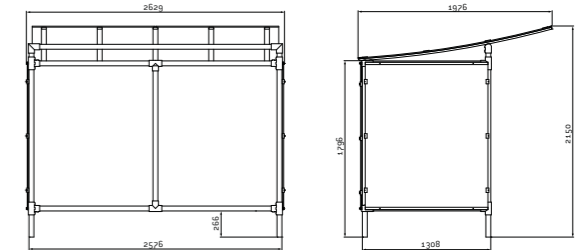

SUPPORT TROTTINETTES

Un support simple et efficace, spécialement conçu pour accrocher et sécuriser les trottinettes.

Module : 6 places.
Dimensions : hauteur 105 x longueur 990 x profondeur 240 mm.
Structure : tôle d'acier galvanisé.
Système : blocage et déblocage automatique du guidon, anneaux de verrouillage (cadenas non fourni).
Finition : peint sur galva selon nos coloris (voir page 9).
Fixation : au mur, à 300 mm du sol (partie basse) ou au sol sur platines pour la version avec pieds.

Support trottinettes mural	204740
Support trottinettes avec pieds	204741 NOUVEAUTÉ

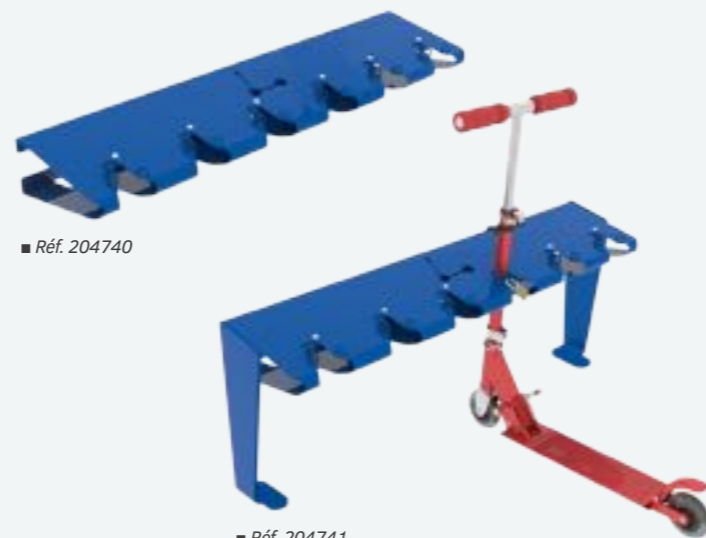

■ Réf. 204740

■ Réf. 204741

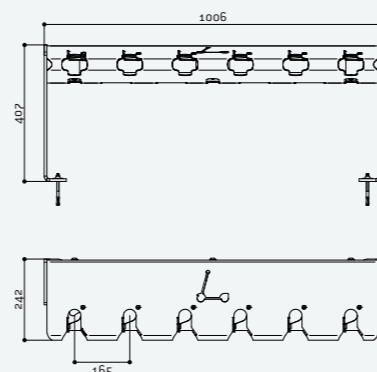

Pratique : un système de fermeture qui s'enclenche au contact du guidon, verrouillable par un simple cadenas.



LES PRODUITS

Un abri cycles économique, simple à mettre en place dans tout type d'environnement.



Réf. 529265 + 204719 + 529261 + 529270 + 529271



LIGNE CONVIVIALE®

ABRI CYCLES CONVIVIALE®

Un abri à l'esthétique très moderne. Son porte-à-faux offre un espace optimisé pour le rangement des deux roues.

Dimensions : largeur 2700 x hauteur 2097 x profondeur 2173 mm.

Structure : poteaux en acier 100 x 60 mm.

Toiture : traverses en tubes acier 50 x 30 mm, panneaux en polycarbonate alvéolaire épaisseur 10 mm traité anti-UV.

Finition : peint sur galva selon nos coloris (voir page 9).

Extension : module complémentaire, largeur 1300 mm.

Fixation : scellement direct.

EN OPTION :

Bardages de fond et latéraux : cadre alu et panneaux en polycarbonate alvéolaire épaisseur 10 mm, traité anti-UV.

Supports et appuis cycles : voir pages 60 à 68.

Abri cycles initial (sans bardage)	529610	
Abri cycles complémentaire (sans bardage)	529611	
Abri cycles « tout-en-un » (initial + bardage de fond + bardages latéraux)	529613	NOUVEAUTÉ
Abri cycles « tout-en-un » (initial + 2 complémentaires + bardages de fond + bardages latéraux)	529614	NOUVEAUTÉ

Options

Bardages latéraux (la paire)	529616
Bardage de fond - abri initial	529615
Bardage de fond - abri complémentaire	529617



■ Réf. 529613

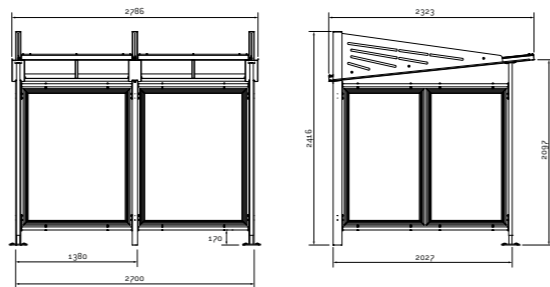

ABRI CYCLES

MILAN **NOUVEAUTÉ**

Un modèle classique au style moderne.

Dimensions : largeur 2500 x hauteur 2880 x profondeur 2434 mm.

Structure : poteaux en acier 80 x 80 mm.

Toiture : traverses en tubes acier 60 x 60 mm sur platines, panneaux en polycarbonate alvéolaire épaisseur 10 mm traité anti-UV.

Finition : peint sur galva en monochrome ou bicolore selon nos coloris (voir page 9).

Extension : module complémentaire, longueur 2500 mm.

Fixation : sur platines, pieds réglables en hauteur, chevilles à expansion fournies.

EN OPTION :

Bardages de fond et latéraux : cadre profilé aluminium et vitrage en polycarbonate alvéolaire épaisseur 10 mm, traité anti-UV.

Coupe-vent de toiture : tôle pour face arrière ou côtés, sérigraphie non fournie.

Supports et appuis cycles : voir pages 60 à 68.

Abri cycles initial (sans bardage)	529255
Abri cycles complémentaire (sans bardage)	529256
Abri cycles « tout-en-un » (initial + bardage de fond + bardages latéraux)	529257
Abri cycles « tout-en-un » (initial + complémentaire + bardages de fond + bardages latéraux)	529258

Options

Bardage latéral (1 côté)	529042
Bardage de fond - abri initial	529043
Bardage de fond - abri complémentaire	529048
Coupe-vent de toiture latéral (la paire)	529252
Coupe-vent de toiture face arrière - abri initial	529158
Coupe-vent de toiture face arrière - abri complémentaire	529159



■ Réf. 529257 + 529252 + 529158

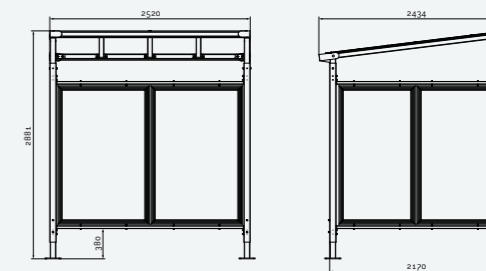

Un abri cycles qui peut s'étendre à l'infini grâce à son module complémentaire de 1300 mm.



La déclinaison en bicolore donnera à cet abri un style unique et tendance.



Réf. 529614 + 204105 + 204711



Réf. 529258 + 204012





ABRI CYCLES VOÛTE XXL

Un abri naturellement surdimensionné et extensible à l'envie pour vous procurer tout l'espace de protection qui vous est utile.

Dimensions : largeur 5000 x hauteur 3010 x profondeur 4160 mm.
Structure : poteaux en acier 80 x 80 mm.
Toiture : traverses et gouttières en aluminium acier 50 x 30 mm, voûte en polycarbonate alvéolaire épaisseur 6 mm traité anti-UV.
Finition : peint selon nos coloris (voir page 9).
Extension : module complémentaire, largeur 2500 mm.
Fixation : sur platines, pieds réglables en hauteur, chevilles à expansion fournies.

EN OPTION :

Bardages de fond et latéraux : cadre profilé aluminium et vitrage en polycarbonate alvéolaire épaisseur 10 mm, traité anti-UV.

Abri initial sans bardage	529070
Abri complémentaire sans bardage	529071

Options

Bardage latéral (1 côté)	529073
Bardage de fond - abri initial	529074
Bardage de fond - abri complémentaire	529075



■ Réf. 529070

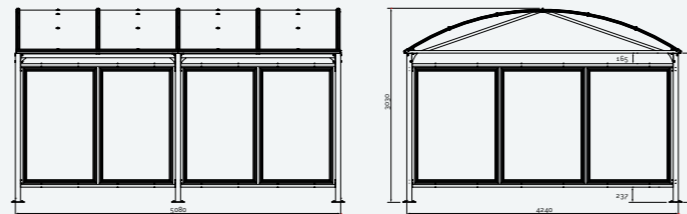

ABRI CYCLES VOÛTE

Un abri sobre qui, avec sa profondeur de plus de deux mètres, protégera durablement les deux roues.

Dimensions : largeur 2500 x hauteur 2635 x profondeur 2090 mm.
Structure : poteaux en acier 80 x 80 mm.
Toiture : traverses et gouttières en aluminium acier 50 x 30 mm, peintes selon nos coloris (voir page 9), voûte en polycarbonate alvéolaire épaisseur 6 mm traité anti-UV.
Finition : peint sur galva selon nos coloris (voir page 9).
Extension : module complémentaire, largeur 2500 mm.
Éclairage LED : ruban de LED intégré à la structure et monté en usine. Alimentation 220V, branchement à réaliser par un professionnel (disjoncteur non fourni).
Fixation : sur platines, pieds réglables en hauteur, chevilles à expansion fournies.

EN OPTION :

Bardages de fond et latéraux : cadre profilé aluminium et vitrage en polycarbonate alvéolaire épaisseur 10 mm, traité anti-UV.
Supports et appuis cycles : voir pages 60 à 68.

	Version standard	Version éclairage LED intégré
Abri cycles initial (sans bardage)	529040	529040L
Abri cycles complémentaire (sans bardage)	529041	529041L
Abri cycles « tout-en-un » (initial + bardages de fond + bardages latéraux)	529050	-
Abri cycles « tout-en-un » (initial + complémentaire + bardages de fond + bardages latéraux)	529374	-

Options

Bardage latéral (1 côté)	529042
Bardage de fond - abri initial	529043
Bardage de fond - abri complémentaire	529048



■ Réf. 529050

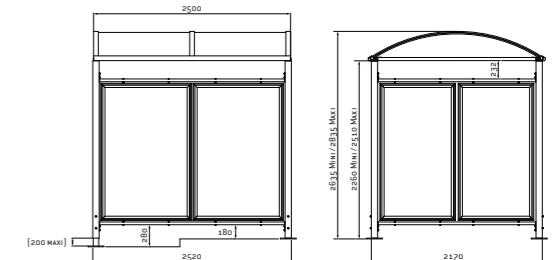

LES PRODUITS

Abri modulable pouvant s'adapter à tout type d'usage. La version LED permettra aux usagers une utilisation nocturne.



Réf. 529374



LIGNE PROVINCE

ABRI CYCLES PROVINCE

La cohérence esthétique de vos meubles urbains grâce au choix de pommeaux décoratifs.

Dimensions : largeur 2726 x hauteur 2350 x profondeur 2253 mm.
Cinq pommeaux au choix : City, Agora, Boule, Forum ou Inox
Structure : poteaux en tube aluminium ø 76 mm.
Toiture : traverses en tubes aluminium 40 x 60 mm, gouttières en profilé aluminium, voûte en polycarbonate alvéolaire épaisseur 6 mm traité anti-UV.
Finition : peint selon nos coloris (voir page 9).
Extension : module complémentaire, largeur 2613 mm.
Support cycles : 6 places, peint sur galva dans la couleur de l'abri (fourni).
Fixation : scellement direct.

EN OPTION :

Bardages de fond et latéraux : cadre profilé aluminium et vitrage en polycarbonate alvéolaire épaisseur 10 mm, traité anti-UV.
Collier de serrage : indispensable pour fixer les bardages latéraux et de fond.

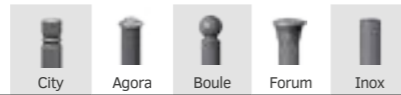

	City	Agora	Boule	Forum	Inox
Abri cycles initial (sans bardage)	529120	529121	529122	529124	529125
Abri cycles complémentaire (sans bardage)	529140				
Abri cycles « tout-en-un » (initial + range vélos 6 places + bardage de fond + bardages latéraux + colliers de fixation)	529160	529161	529162	529163	529164
Options					
Bardages latéraux (la paire)	529150				
Bardage de fond	529151				
Collier de serrage des bardages	207000				



■ Réf. 529163

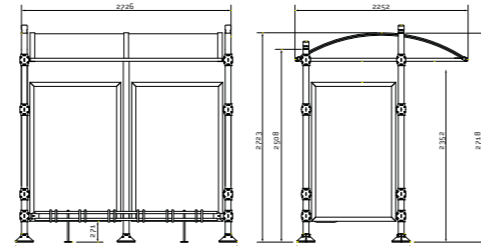

LES PRODUITS

Un support cycles dédié est monté en série sur cet abri qui s'harmonisera parfaitement avec tout votre mobilier de la ligne Province.



Réf. 529160



ABRI CYCLES DEMI-LUNE

Très robuste, cet abri est la solution efficace et élégante pour le rangement des deux-roues.

Dimensions : largeur 2800 x hauteur 2040 x profondeur 2465 mm.
Structure : poteaux en tubes acier fixés par vis sur inserts.
Toiture : traverses en tubes acier fixés par vis sur inserts, gouttière en profilé aluminium, voûte alvéolaire épaisseur 4 mm traité anti-UV.
Finition : peint sur galva selon nos coloris (voir page 9).
Extension : module complémentaire, largeur 2800 mm.
Bardages latéraux : polycarbonate fumé épaisseur 4 mm.
Support cycles : 6 places en tube acier ø 22 mm (fourni), fixé sur les traverses par vis inox fournies.
Fixation : sur platines, chevilles à expansion fournies.

EN OPTION :

Bardages latéraux supérieurs : demi cercles en polycarbonate fumé (la paire).

Abri cycles initial	529030
Abri cycles complémentaire	529031
Option demi cercles latéraux supérieurs (la paire)	529032



■ Réf. 529030 + 529031

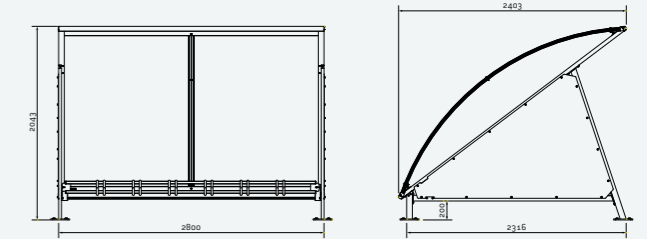

LES PRODUITS

La solution clé en main pour cet abri livré avec son range vélos intégré et ses bardages latéraux.



Réf. 529030